

ZUPER VERDE

TT-HT230B
HEDGE TRIMMER
PROFESSIONAL SERIES



22.5
cc

6500
rpm

0.65
kW



DI 2T
1:25

650mm



ÍNDICE

1. Introducción	2
2. Normas y precauciones de seguridad	3
3. Iconos de advertencia	9
4. Símbolos en la máquina	9
5. Descripción de la máquina	10
6. Instrucciones para la puesta en servicio	12
7. Utilización de la máquina	15
8. Mantenimiento y servicio	17
9. Detección e identificación de fallos	20
10. Transporte	22
11. Almacenamiento	22
12. Información sobre la destrucción del equipo/reciclado	22
13. Condiciones de garantía	23
Declaración de conformidad CE	24

1. INTRODUCCIÓN

Gracias por haber elegido esta máquina Garland. Estamos seguros de que usted apreciará la calidad y prestaciones de esta máquina, que le facilitará su tarea por un largo periodo de tiempo. Recuerde que esta máquina dispone de la más amplia y experta red de asistencia técnica a la que usted puede acudir para el mantenimiento de su máquina, resolución de problemas y compra de recambios y/o accesorios.



¡Atención! Lea todas las advertencias de seguridad y todas las instrucciones. La no observación de todas las advertencias e instrucciones relacionadas a continuación puede dar como resultado fuego y/o una lesión seria. Antes de usar esta máquina lea atentamente la información indicada en este manual sobre las técnicas de puesta en marcha seguras y correctas.

 Corte únicamente setos o arbustos. No utilice esta máquina para otros fines no previstos. Por ejemplo: no utilice esta máquina para cortar materiales plásticos, ladrillos o materiales de construcción. No utilice esta máquina para mover objetos. La utilización de esta máquina para operaciones diferentes de las previstas puede provocar situaciones peligrosas.

Para evitar la manipulación incorrecta de esta máquina lea todas las instrucciones de este manual antes de usarla por primera vez. Toda la información incluida en este manual es relevante para su seguridad personal y la de las personas, animales y cosas que se encuentren a su alrededor. Si tiene alguna duda respecto a la información incluida en este manual pregunte a un profesional o diríjase al punto de venta donde adquirió esta máquina para resolverla.

 Guarde todas las advertencias y todas las instrucciones para una referencia futura. Si vende esta máquina en un futuro recuerde entregar éste manual al nuevo propietario.

La expresión "Interruptor en posición Abierta" significa que el interruptor está desconectado e "Interruptor en posición Cerrado" significa que el interruptor está conectado.

Recuerde que el operador de la máquina es responsable de los peligros y accidentes causados a otras personas o cosas. El fabricante no será en ningún caso responsable de los daños provocados por un uso indebido o incorrecto de esta máquina.

2. NORMAS Y PRECAUCIONES DE SEGURIDAD





Para evitar la manipulación incorrecta de esta máquina lea todas las instrucciones de éste manual antes de usarla por primera vez. Toda la información incluida en éste manual es relevante para su seguridad personal y la de las personas, animales y cosas que se encuentren a su alrededor. Si tiene alguna duda respecto a la información incluida en este manual pregunte a un profesional o diríjase al punto de venta donde adquirió esta máquina para resolverla.

La siguiente lista de peligros y precauciones incluye las situaciones más probables que pueden ocurrir durante el uso de esta máquina. Si se encuentra en una situación no descrita en este manual utilice el sentido común para utilizar la máquina de la manera más segura posible o, si usted ve peligro, no utilice la máquina.

2.1. USUARIOS

Esta máquina ha sido diseñada para ser manipulada por usuarios mayores de edad y que hayan leído y entendido éstas instrucciones. Esta máquina no puede ser usada por personas (incluidos niños) con capacidades físicas, psíquicas o mentales reducidas, o con falta de experiencia o conocimiento.

 ¡Atención! No permita que personas menores de edad utilicen esta máquina.

 ¡Atención! No permita que personas que no entiendan éstas instrucciones utilicen esta máquina.

Antes de usar esta máquina familiarícese con la misma asegurando que usted conoce perfectamente donde están todos los controles, los dispositivos de seguridad y la manera en que se debe de utilizar. Si usted es un usuario inexperto le recomendamos que ejecute una práctica mínima realizando trabajos sencillos y, si es posible, en compañía de una persona con experiencia.

 El dispositivo de corte de esta máquina está afilado. Utilizar esta máquina de manera inapropiada es peligroso.

 ¡Atención! Sólo preste esta máquina a personas que estén familiarizadas con éste tipo de máquina y conozcan como utilizarla. Siempre preste junto con la máquina el manual de instrucciones para que el usuario lo lea detenidamente y lo comprenda.

Esta máquina es peligrosa en manos de usuarios no entrenados.

2.2. SEGURIDAD PERSONAL

Esté alerta, vigile lo que está haciendo y use el sentido común cuando maneje esta máquina.

Nunca utilice esta máquina sin los elementos de seguridad.

No modifique los controles de esta máquina.



Evite la inhalación de los gases de escape. Esta máquina produce gases peligrosos como el monóxido de carbono que pueden causar mareos, desmayos o la muerte.

No use esta máquina cuando esté cansado o bajo la influencia de drogas, alcohol o medicamentos. Un momento de distracción mientras maneja esta máquina puede causar un daño personal serio.

No utilice esta máquina si alguno de sus componentes está dañado.

Nunca utilice la máquina con las protecciones defectuosas o sin dispositivos de seguridad.

No modifique los controles de la máquina ni las regulaciones de velocidad del motor.

Retire todas las llaves o herramientas de mano de la máquina y de la zona de trabajo antes de arrancar esta máquina. Una llave o herramienta dejada cerca de la máquina puede ser tocada por una parte de la máquina en movimiento y proyectarse causando daños personales.

No se sobrepase. Mantenga los pies bien asentados en el suelo y conserve el equilibrio en todo momento.

Mantenga siempre un apoyo apropiado de los pies y haga funcionar la máquina solamente cuando esté de pie sobre una superficie fija, segura y nivelada. Las superficies deslizantes o inestables pueden provocar una pérdida de equilibrio o de control de la máquina.

Mantenga todas las partes del cuerpo alejadas de los elementos de corte y piezas en movimiento cuando

la máquina esté funcionando. Antes de arrancar la máquina, asegúrese de que el elemento de corte no esté en contacto con ningún objeto. Un momento de descuido durante el funcionamiento de la máquina puede provocar que su vestido u otra parte del cuerpo sea cortado por el elemento de corte de la herramienta.

Sostenga siempre la máquina con su mano derecha sobre la empuñadura trasera y su mano izquierda sobre la empuñadura delantera. Sostener esta máquina con las manos invertidas aumenta el riesgo de accidente corporal y no debería hacerse nunca.

Tenga una precaución extrema cuando corte malezas y arbustos jóvenes. Los materiales finos pueden ser proyectados hacia usted, o hacerle perder el equilibrio.

Si usted es un usuario inexperto le recomendamos que tenga una práctica mínima en una superficie plana.

Si la máquina vibra anormalmente pare el motor, inspeccione la máquina buscando la posible causa y repárela. Si no encuentra la razón lleve su máquina a su servicio técnico.

No toque el escape de la máquina con el motor en marcha o justo después de haberla parado. El escape de esta máquina alcanza altas temperaturas durante el funcionamiento del motor y se mantiene algunos minutos tras la parada del mismo.

No deje esta máquina en funcionamiento sin vigilancia. Si tiene que dejar la máquina desatendida apague el motor, espere a que la herramienta de corte pare y desenchufe el cable de la bujía.

Sostenga la máquina por la empuñadura delantera con la máquina desconectada y a distancia de las partes del cuerpo. Cuando transporte o almacene

la máquina, cubra siempre la herramienta de corte con el protector. Una manipulación apropiada reducirá la probabilidad de contacto accidental con la herramienta de corte.

No intente quitar el material cortado de la zona de trabajo o de la herramienta de corte cuando esta está en movimiento. Esté seguro de que la máquina está apagada cuando realice labores de limpieza de restos de material.

No coja la máquina nunca por la herramienta de corte. La herramienta de corte tiene bordes afilados que pueden herirle.

Almacene las herramientas inactivas fuera del alcance de los niños.

2.2.1. ROPA Y EQUIPAMIENTO DE SEGURIDAD

Vista adecuadamente. No vista ropa suelta o joyas. Mantenga su pelo, su ropa y guantes alejados de piezas en movimiento. La ropa suelta, las joyas o el pelo largo pueden ser cogidos en las piezas en movimiento.

Nunca use esta máquina descalzo o con sandalias. Utilice esta máquina con calzado resistente y pantalones largos.



Cuando use esta herramienta vista el siguiente equipamiento de seguridad:



- Gafas de seguridad o máscara de protección.



- Protección auditiva.
- Guantes gruesos de trabajo.
- Botas antideslizantes.

Le recomendamos utilice pantalones largos para reducir el riesgo de daños corporales sufridos por los objetos proyectados por el útil de corte.

El uso de una ropa y equipo de seguridad adicionales reducirá el riesgo de daños personales.

 El ruido provocado por esta máquina puede dañar los oídos. Utilizar protectores auditivos de oídos. Si usted trabaja regularmente con esta máquina visite regularmente a su médico para revisar su capacidad de audición.

 ¡Atención!: Al trabajar con protecciones auditivas usted debe tener más cuidado a las señales visuales ya que las auditivas serán más débiles.

Usted debe llevar consigo:

- Herramientas.
- Cinta de señalización para la zona de trabajo.
- Teléfono móvil (Para usar en caso de urgencia).

2.2.2. VIBRACIONES

 La utilización prolongada de esta máquina expone a usuario a vibraciones que pueden provocar la enfermedad de los "dedos blancos" (Fenómeno de Raynaud). Esta enfermedad reduce sentido del tacto de las manos y la capacidad de regulación de la temperatura, generando una insensibilidad en los dedos y una sensación de ardor. Esta enfermedad puede causar problemas en los nervios y en la circulación e, incluso, necrosis en las manos.

Un nivel de vibraciones elevado y períodos largos de exposición son los factores que contribuyen a la enfermedad de los dedos blancos. Con el fin de reducir el riesgo de la enfermedad de los dedos blancos es necesario que tenga en cuenta estas recomendaciones:

- Usar siempre guantes.
- Preocuparse de tener siempre las manos calientes.
- Asegurarse que la herramienta de corte esté siempre bien afilada.
- Hacer descansos frecuentes.
- Sujetar firmemente siempre la máquina por las empuñaduras.

Si usted detecta algunos de los síntomas de la enfermedad de los dedos blancos consulte inmediatamente a su médico.

2.3. SEGURIDAD DEL ÁREA DE TRABAJO



No utilice esta máquina en atmósferas explosivas, así como en presencia de líquidos inflamables, gases y polvo.

Nunca arranque esta máquina en áreas cerradas como habitaciones o garajes. Esta máquina expulsa gases peligrosos por el escape que se acumularán en el área haciendo que el aire de la misma sea tóxico y perjudicial para la salud de las personas, animales y plantas que estén en el interior del área.



No arranque la máquina en una habitación o recinto cerrado. Los gases del escape y los vapores del combustible contienen monóxido de carbono y sustancias químicas peligrosas. En caso de una concentración de gases producida por una ventilación insuficiente, elimine del área de trabajo todo lo que impida el flujo de aire limpio para mejorar la ventilación y no vuelva a trabajar en la zona a no ser que usted haya ventilado correctamente la zona y tenga claro que la ventilación es suficiente como para que no vuelva a ocurrir esta concentración.



La zona comprendida en un radio de 15 metros alrededor de la máquina debe ser considerada zona de riesgo en la que no deberá entrar nadie mientras la máquina está en marcha (zona de seguridad). Cuando sea necesario, utilizar cuerdas y señales de advertencia para marcar la zona de seguridad.

Mantenga alejados a los niños y curiosos mientras maneja esta máquina. Las distracciones pueden causarle la pérdida de control. Vigile que no entren en su área de trabajo niños, personas o animales.

Cuando el trabajo debe ser realizado simultáneamente por dos o más personas, siempre comprobar la presencia y la ubicación de los otros con el fin de mantener una distancia entre cada persona suficiente para garantizar la seguridad.

No utilizar este aparato cuando existan otras personas en la zona de trabajo que no estén protegidas con ropa protectora, botas, guantes y gafas.

No utilice esta máquina por la noche, con niebla o con una visibilidad reducida que no le permita ver con claridad la zona de trabajo. Sólo use esta máquina con luz del día o con una buena iluminación artificial.

Mantenga el área de trabajo limpia y trabaje con buena iluminación. Las áreas desordenadas y oscuras provocan accidentes. Inspeccione y retire todos aquellos objetos que puedan ocasionar daños a usted o a la máquina.

2.4. SEGURIDAD EN EL USO DE COMBUSTIBLES



IMPORTANTE: El combustible y el aceite con altamente inflamables. Si el combustible, el aceite o la máquina se inflaman apague el fuego con un extintor de polvo seco.

La gasolina y el aceite son peligrosos, evite el contacto de la gasolina o el aceite con la piel y ojos. No los inhale ni ingiera. En caso de ingerir combustible y/o aceite acuda rápidamente a su médico. Si entra en contacto con el combustible o con el aceite límpiense con abundante agua y jabón lo antes posible, si después siente los ojos o la piel irritados consulte inmediatamente con un médico.



No reposte combustible en lugares cerrados o mal ventilados. Los vapores del combustible y el aceite contienen sustancias químicas peligrosas. En caso de una concentración

de gases producida por una ventilación insuficiente, elimine del área todo lo que impida el flujo de aire limpio para mejorar la ventilación y no vuelva a la zona a no ser que usted haya ventilado correctamente la zona y tenga claro que la ventilación es suficiente como para que no vuelva a ocurrir esta concentración.



La gasolina y el aceite son extremadamente inflamables y explosivos bajo ciertas condiciones. No fume y no acerque llamas, chispas o fuentes de calor a la máquina. No fume mientras transporte combustible, cuando rellene el depósito o cuando esté trabajando.

No reposte combustible en lugares donde exista la presencia de llamas, chispas o fuentes intensas de calor.

Rellene el depósito siempre en áreas bien ventiladas y con el motor parado. No desborde el combustible por intentar llenar en exceso el depósito de combustible.



En caso de fuga de combustible asegúrese de eliminar estas fugas completamente antes de arrancar, mueva la máquina lejos del área del derrame y evite cualquier fuente de ignición hasta que los vapores se hayan disipado.

Añada el combustible antes de arrancar la máquina. Nunca quite el tapón del depósito de combustible mientras el motor está en marcha o cuando la máquina está caliente.

Asegúrese que el tapón de la gasolina está correctamente cerrado mientras utiliza la máquina.

Asegúrese de cerrar correctamente el tapón de gasolina tras el repostaje.

Almacene siempre el combustible en recipientes homologados que cumplan con la normativa europea.

No utilice combustible que haya estado almacenado por más de 2 meses. Un carburante almacenado demasiado tiempo hará más difícil el arranque de la máquina y producirá un rendimiento insatisfactorio del motor.

Si el carburante ha estado en el depósito de la máquina más de dos meses retírelo de la máquina y sustitúyalo por uno en perfecto estado.

2.5. UTILIZACIÓN Y CUIDADOS DE LA MÁQUINA

Corte únicamente setos o arbustos. No utilice esta máquina para otros fines no previstos. Por ejemplo: no utilice esta máquina para cortar materiales plásticos, ladrillos o materiales de construcción. No utilice esta máquina para mover objetos. La utilización de esta máquina para operaciones diferentes de las previstas puede provocar situaciones peligrosas.

Use esta máquina, accesorios, útiles, etc. de acuerdo con estas instrucciones y de la manera prevista teniendo en cuenta las condiciones de trabajo y el trabajo a desarrollar. El uso de esta máquina para aplicaciones diferentes de las previstas podrá causar una situación de peligro.

Compruebe que todos los elementos de seguridad están instalados y en buen estado.

Recuerde que el operador de la máquina es responsable de los peligros y accidentes causados a otras personas o cosas. El fabricante no será en ningún caso responsable de los daños provocados por un uso indebido o incorrecto de esta máquina.

El útil de corte está muy afilado. Si usted no sigue las instrucciones puede provocar daños severos. Mantenga su cuerpo alejado del útil de corte durante la utilización de la máquina.

No fuerce esta máquina. Utilice esta máquina para la aplicación correcta. La utilización de la máquina correcta para el tipo de trabajo a realizar le permitirá trabajar mejor y más seguro.

Mantenga esta máquina. Compruebe que las partes móviles no estén desalineadas o trabadas, que no hay piezas rotas u otras condiciones que puedan afectar al funcionamiento de esta máquina. Siempre que esta máquina esté dañada repárela antes de su uso. Muchos accidentes son causados por máquinas pobremente mantenidas.

Mantenga los instrumentos de corte afilados y limpios. Los instrumentos de corte mantenidos correctamente con los bordes de corte afilados son menos probables de trabarse y más fáciles de controlar.

Mantenga las empuñaduras de esta máquina secas y limpias. Las empuñaduras grasientas o aceitadas son deslizantes y provocan pérdida de control sobre la máquina.

Si su máquina se cae accidentalmente inspeccione cuidadosamente la misma. Si la cuchilla se dobla, se rompe alguna carcasa o si usted ve algún otro problema que pueda afectar al funcionamiento de la máquina lleve su unidad al servicio técnico.

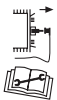

Apague la máquina, desconecte la bujía y asegúrese de que la herramienta de corte está parada antes de efectuar cualquier ajuste, llenar de combustible, cambio de accesorios, limpieza, transporte o de almacenamiento de esta máquina. Tales medidas preventivas de seguridad reducen el riesgo de arrancar esta máquina accidentalmente.

Si la máquina comienza a vibrar de modo extraño apáguela y examínala para encontrar la causa. Si no detecta la razón lleve su máquina al servicio

técnico. Las vibraciones son siempre un indicio de un problema en la máquina.

Reduzca el régimen de giro del motor cuando vaya a apagar el motor, si el motor está provisto de una válvula de corte de combustible, corte el combustible cuando el motor haya parado.

2.5.1. RETROCESO

Quando las cuchillas en funcionamiento contactan con un objeto sólido en la zona crítica se puede producir una reacción peligrosa. Dicha reacción se denomina retroceso. Como resultado, el operario puede perder el control del cortasetos y se pueden producir heridas graves o mortales.

Estas fuerzas de reacción resultan de un mal uso de la herramienta y/o de procedimientos o condiciones de funcionamiento incorrectos y puede evitarse tomando las precauciones apropiadas especificadas a continuación:

1. No debe haber cercas, postes, cables ni rocas cerca de las cuchillas para evitar el retroceso, así como posibles daños a las cuchillas en cuestión.
2. Durante la utilización del cortasetos sólo debe agarrar las empuñaduras.
3. Asimismo, en ningún caso debe perder el contacto visual con el cortasetos. Si es necesario, sitúe el acelerador en la posición de ralentí.
4. Durante la utilización del cortasetos no debe dejarlo cerca de los pies ni tampoco debe superar el nivel de los hombros.

2.6. SERVICIO

Haga revisar periódicamente su máquina por un servicio de reparación cualificado usando solamente piezas de recambio idénticas. Esto garantizará que la seguridad de esta máquina se mantiene.

3. ICONOS DE ADVERTENCIA

Los iconos en las etiquetas de advertencia que aparecen en esta máquina y/o en el manual indican información necesaria para la utilización segura de esta máquina.



¡Atención peligro!.



Lea atentamente este manual antes de poner la máquina en marcha.



Use protección auditiva y ocular.



Use guantes de seguridad apropiados.



Use botas de seguridad antideslizantes.



Mantenga a las personas alejadas del área de trabajo.



¡Superficie caliente!. Riesgo de quemaduras.



¡Peligro, gases mortales!. No use esta máquina en lugares cerrados o mal ventilados.



¡Peligro!. Combustible inflamable. Riesgo de fuego o explosión. Nunca llene el depósito de combustible con el motor arrancando.



No fume o acerque llamas al combustible o a la máquina.



Compruebe que no existen fugas de combustible.



¡Atención!, la cuchilla está afilada, tenga cuidado para no cortarse.

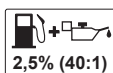

Mezcla de gasolina sin plomo 95° y aceite sintético para motores de 2 tiempos al 2,5% (40:1) (40 partes de gasolina y una parte de aceite).



¡Atención! Antes de realizar labores de mantenimiento o reparación en la máquina apáguela y desconecte la bujía.



Deshágase de su aparato de manera ecológica. No lo tire a los contenedores de basura doméstica.



Cumple con las directivas CE.



Nivel de potencia sonora garantizado Lwa, dB(A).

4. SÍMBOLOS EN LA MÁQUINA

A fin de garantizar un uso y mantenimiento seguro de esta máquina existen los siguientes símbolos en la máquina.



Depósito de combustible. Mezcla de gasolina y aceite 2T.



Aire cerrado.

CLOSE



Aire abierto.

OPEN



Sentidos de giro del manillar.

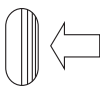

Dirección de desbloqueo del manillar.



Posición encendido.



Posición apagado.

5. DESCRIPCIÓN DE LA MÁQUINA

5.1. CONDICIONES DE UTILIZACIÓN

⚠ Corte únicamente setos o arbustos con ramas de un diámetro máximo de 12mm de espesor. No utilice esta máquina para otros fines no previstos. Por ejemplo: no utilice esta máquina para cortar materiales plásticos, ladrillos o materiales de construcción. No utilice esta máquina para mover objetos. La utilización de esta máquina para operaciones diferentes de las previstas puede provocar situaciones peligrosas. La utilización de esta máquina para operaciones diferentes de las previstas puede provocar situaciones peligrosas. Utilice esta máquina en el exterior, en ambientes secos y temperaturas entre 5°C y 45°C.

Recuerde que el operador de la máquina es responsable de los peligros y accidentes causados a otras personas o cosas. El fabricante no será en ningún caso responsable de los daños provocados por un uso indebido o incorrecto de esta máquina.

5.2. DESCRIPCIÓN DETALLADA DEL PRODUCTO

- | | |
|--------------------------------------|---------------------------------------|
| 1. Empuñadura trasera | 9. Palanca del aire |
| 2. Palanca de seguridad | 10. Depósito de combustible |
| 3. Interruptor ON/OFF | 11. Botón de bloqueo de la empuñadura |
| 4. Tapón del depósito de combustible | 12. Gatillo del acelerador |
| 5. Tirador de arranque | 13. Caja de engranajes |
| 6. Empuñadura delantera | 14. Bujía |
| 7. Cuchilla | 15. Cebador "primer" |
| 8. Silenciador | |

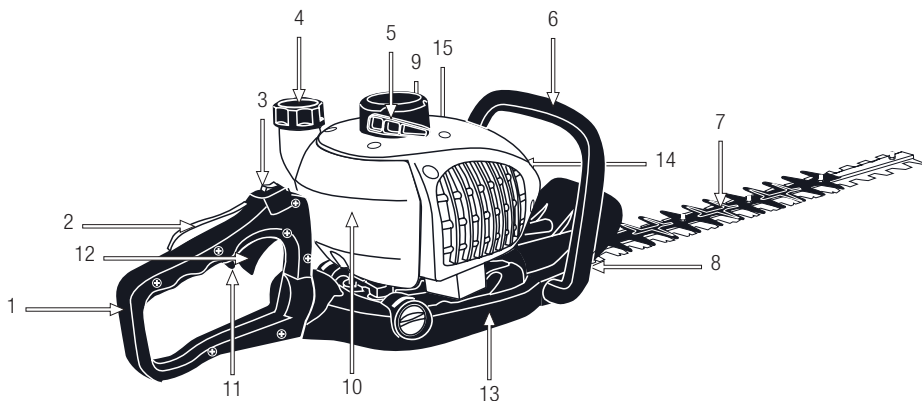

Las imágenes y dibujos representados en este manual son orientativos y pueden no corresponder con el producto real.

5.3. CARACTERÍSTICAS TÉCNICAS

Descripción	Cortasetos
Marca	Equus
Modelo	TT-HT230B
Motor	2 tiempos
Combustible	Gasolina más aceite para motores de 2 tiempos al 2,5%
Cilindrada (cm ³)	25.4
Potencia máxima (kW/min ⁻¹)	0,75 / 7.500
Ancho de corte (cm)	60
Nivel de vibración empuñadura (m/s ²)	3,715
Nivel de presión sonora LpA (dB(A))	97,7
Nivel de potencia sonora media LwA (dB(A))	110,7
Nivel de potencia sonora garantizada Lw(dB(A))	114
Peso (kg)	6,1

Las características técnicas pueden ser modificadas sin preaviso.

6. INSTRUCCIONES PARA LA PUESTA EN SERVICIO

6.1. LISTA DE MATERIALES

Esta máquina incluye los siguientes elementos que usted encontrará dentro de la caja:

- Máquina.
- Protector.
- Herramienta.
- Manual de instrucciones.

Saque con cuidado todos los elementos de la caja y asegúrese que todos los elementos listados están presentes. Inspeccione el producto cuidadosamente para asegurar que no existen elementos dañados. Si usted encuentra alguna pieza dañada o falta de algún elemento no utilice la máquina hasta que el defecto haya sido reparado o tenga todas las piezas de que consta la máquina. Utilizar la máquina con piezas defectuosas o sin todos sus elementos puede provocar daños personales severos.

6.2. MONTAJE

Esta máquina viene montada y lista para su uso.

6.3. COMBUSTIBLE



¡IMPORTANTE! El combustible usado para esta máquina es altamente inflamable. Si el combustible o la máquina se inflaman apague el fuego con un extintor de polvo seco.

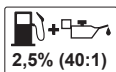

¡IMPORTANTE! Este motor funciona con una mezcla de GASOLINA de 95 octanos y aceite sintético especial para motores 2 tiempos al 2,5 % como combustible.



La gasolina y el aceite son extremadamente inflamables y explosivos bajo ciertas condiciones. No fume y no acerque llamas, chispas o fuentes de calor a la máquina.

Mezcle la gasolina y aceite en un recipiente homologado CE.

Evite siempre el contacto de gasolina o aceite en sus ojos. Si la gasolina o el aceite entran en contacto con sus ojos lávelos inmediatamente con agua limpia. Si después siente los ojos irritados consulte inmediatamente con un médico.

No utilice combustible que haya estado almacenado por más de 2 meses. Un carburante almacenado demasiado tiempo hará más difícil el arranque de la máquina y producirá un rendimiento insatisfactorio del motor. Si el carburante ha estado en el depósito de la máquina más de dos meses retírelo de la máquina y sustitúyalo por uno en perfecto estado.

LLENADO DEL DEPÓSITO DE COMBUSTIBLE

1. Elija una zona adecuada para realizar esta operación.
2. Agite el envase en el que tiene la mezcla de gasolina y aceite ya preparado.
3. Retire el tapón del depósito de combustible y rellene con carburante.
4. Cierre fuertemente el tapón del depósito de la gasolina y elimine todo el carburante que se haya podido derramar por fuera con un trapo seco.

ADVERTENCIAS:

Parar el motor antes de repostar.

No arranque la máquina en una habitación o recinto cerrado. Los gases del escape, los vapores del combustible y el aceite de la cadena contienen monóxido de carbono y sustancias químicas peligrosas. En caso de una concentración de gases

producida por una ventilación insuficiente, elimine del área de trabajo todo lo que impida el flujo de aire limpio para mejorar la ventilación y no vuelva a trabajar en la zona a no ser que usted haya ventilado correctamente la zona y tenga claro que la ventilación es suficiente como para que no vuelva a ocurrir esta concentración.

No reposte combustible en lugares donde exista la presencia de llamas, chispas o fuentes intensas de calor. Rellene el depósito siempre en áreas bien ventiladas y con el motor parado. No desborde el combustible por intentar llenar en exceso el depósito de combustible. En caso de fuga de combustible asegúrese de eliminar estas fugas completamente antes de arrancar, mueva la máquina lejos del área del derrame y evite cualquier fuente de ignición hasta que los vapores se hayan disipado.

Sepárese al menos 3 metros de la zona en la que ha repostado antes de arrancar la máquina.

Añada el combustible antes de arrancar la máquina.

Nunca quite el tapón del depósito de combustible mientras el motor está en marcha o cuando la máquina está caliente.

No utilice combustibles como etanol o metanol. Estos combustibles dañarán el motor de la máquina.

6.4. PUESTA EN MARCHA

6.4.1. PUNTOS DE VERIFICACIÓN ANTES DE LA PUESTA EN MARCHA

 No utilice esta máquina si está estropeada o incorrectamente regulada.

 Utilice esta máquina para el propósito para el que fue diseñada. Cualquier otro uso puede ser peligroso

para el usuario, para la máquina y para las personas, animales y cosas que pueda haber alrededor.

Verifique:

- La máquina completamente y busque piezas sueltas (tornillos, tuercas, etc.) y daños.
- Que el protector está correctamente fijado a la máquina.
- Que no hay fugas de combustible.
- Que el filtro del aire está limpio. Limpie el filtro si es necesario.

Apriete, repare o reemplace todo lo necesario antes de utilizar la máquina.

Apriete, repare o reemplace las piezas que usted haya encontrado en mal estado.

No utilice ningún accesorio en esta máquina fuera de los recomendados por nosotros ya que su uso podría provocar daños graves para el usuario, la máquina y las personas, animales y cosas cercanas a la máquina.

Antes de arrancar la máquina quite el protector de seguridad del útil de corte.

Antes de arrancar la máquina asegúrese que las partes móviles de la máquina no están en contacto con ningún objeto.

6.4.2. ARRANQUE

Siga el procedimiento de arranque en frío o arranque en caliente en función del estado de su motor.

6.4.2.1. ARRANQUE DEL MOTOR EN FRÍO

Colocar la máquina en una superficie plana y estable para arrancarla.

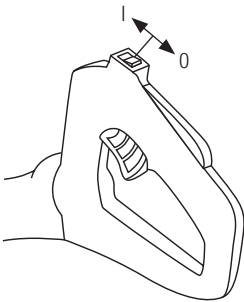

Ponga el interruptor en posición "I" (encendido).

Apriete varias veces la bomba de cebado del carburador (7 a 10 veces) para asegurar que el combustible ha llegado al carburador.

Ponga la palanca del aire en posición **I** (aire cerrado).

Sujete la máquina firmemente por el asa para que no se mueva de su posición en el suelo cuando tire de la cuerda de arranque.

Tire de la cuerda de arranque hasta que el motor haga una explosión o arranque.

Si la máquina no ha arrancado (usted sólo ha escuchado un explosión) mueva la palanca del aire a posición abierto **I** y tire de nuevo de la cuerda de arranque hasta que esta arranque.

Si la máquina arranca y no se para vaya cambiando la palanca de aire poco a poco hacia la posición **I** (aire abierto).

Dejar que el motor se caliente durante unos minutos antes de comenzar a utilizar la máquina.

6.4.2.2. ARRANQUE CON EL MOTOR CALIENTE

Colocar la máquina en una superficie plana y estable para arrancarla.

Ponga el interruptor en posición "I" (encendido).

Colocar la palanca del aire en la posición normal de trabajo **I** (posición abierto).

Sujete la máquina firmemente por el asa para que no se mueva de su posición en el suelo cuando tire de la cuerda de arranque.

Tire de la cuerda de arranque hasta que arranque el motor.

Si después de unos cuantos intentos la máquina no arranca siga los pasos de arranque con el motor frío.

6.4.3. PARADA DEL MOTOR

Deje de acelerar y deje que el motor permanezca al ralentí unos segundos.

Coloque el interruptor en posición "0". El motor de la máquina parará y tras unos segundos también pararán las cuchillas.

Después de apagar la máquina la cuchilla continuará girando unos instantes por inercia. Espere hasta que la cuchilla pare antes de realizar labores de mantenimiento en la máquina o transportarla.

6.5. PUNTOS DE VERIFICACIÓN TRAS LA PUESTA EN MARCHA

Es importante prestar atención a las posibles piezas sueltas o y la temperatura de la máquina. Si usted detecta alguna anomalía en la máquina pare inmediatamente y verifiquela atentamente. En caso de alguna anomalía o problema lleve la máquina al servicio técnico para que la repare. En ningún caso continúe utilizando la máquina si el funcionamiento no parece el adecuado.

⚠ No utilice la máquina si está estropeada o incorrectamente reglada.

6.5.1. VERIFICACIÓN DEL EMBRAGUE

Después de haber arrancado la máquina, la herramienta de corte no deberá moverse si el motor está al ralentí. Si la herramienta se mueve al ralentí será necesario regular el ralentí del motor, para ello gire el tornillo del carburador "T" hasta que la cuchilla se pare.

Si el motor se cala antes de que pare la herramienta de corte lleve su máquina al servicio técnico para su ajuste.

El reglaje de los tornillos "H" y "L" debe ser realizado sólo por el servicio técnico oficial.

7. UTILIZACIÓN DE LA MÁQUINA

 Utilice esta máquina sólo para los usos para los que ha sido diseñada. La utilización de esta máquina para cualquier otro uso es peligroso y puede provocar daños al usuario y/o a la máquina.



No arranque la máquina en una habitación o recinto cerrado. Los gases del escape y los vapores del combustible contienen monóxido de carbono y sustancias químicas peligrosas. En caso de una concentración de gases producida por una ventilación insuficiente, elimine del área de trabajo todo lo que impida el flujo de aire limpio para mejorar la ventilación y no vuelva a trabajar en la zona a no ser que usted haya ventilado correctamente la zona y tenga claro que la ventilación es suficiente como para que no vuelva a ocurrir esta concentración.

Trabaje sólo con luz de día o con buena luz artificial. No utilice esta máquina por la noche, con niebla o con una visibilidad reducida que no le permita ver con claridad la zona de trabajo.

Evite operar con la máquina cuando el suelo esté húmedo siempre que sea posible. Tenga especial atención si utiliza esta máquina bajo la lluvia o después de llover ya que el suelo estará resbaladizo y usted podrá resbalar. Si usted resbala o se cae deje de acelerar y mueva el interruptor a la posición "O" (apagado).

No use esta máquina cuando esté cansado o bajo la influencia de drogas, alcohol o medicamentos. Un momento de distracción mientras maneja esta máquina puede causar un daño personal serio.

La falta de descanso y la fatiga pueden provocar accidentes o daños.

Siempre reglar la máquina en una superficie plana y estable.

No corte jamás por encima del hombro.

No se acerque al elemento de corte de la máquina cuando el motor esté en marcha.

 No se confíe únicamente a los dispositivos de seguridad de esta máquina.

Es necesario prestar atención al posible aflojado o recalentamiento de las piezas de la máquina. Si usted detecta cualquier anomalía pare inmediatamente la máquina y verifíquela cuidadosamente. En caso de fallo lleve la máquina al servicio técnico para su reparación. En ningún caso usted debe continuar trabajando si observa que el funcionamiento no es correcto.

Recuerde utilizar siempre la máquina con las manos limpias y sin restos de combustible o aceite.

Limpie la zona de trabajo y elimine todos los obstáculos que puedan provocar accidentes. Verifique la zona de trabajo donde va a trabajar y retire todos

los elementos que puedan engancharse en la herramienta de corte.

Retire igualmente todos los objetos que la herramienta de corte puedan expulsar violentamente en la operación.

No permita a nadie entrar en el perímetro de trabajo. Este perímetro de trabajo debe ser de 15 metros y es una zona peligrosa.

Nunca use esta máquina cuando esté en una escalera, en un árbol o cualquier otro lugar inestable.

Es necesario apagar el motor cuando usted se desplace entre diferentes zonas de trabajo.

No deje jamás esta máquina sin vigilancia.



Tenga cuidado en no tocar las partes calientes de la máquina mientras el motor está en marcha o después de su utilización, como por ejemplo el escape, la bujía o los cables de alta tensión.

No utilice accesorios en esta máquina salvo los recomendados por nuestra empresa ya que su uso podría provocar daños severos al usuario, a las personas próximas a la máquina y a la misma máquina.

Siga siempre las reglas de seguridad que indicamos en este manual.

Tenga cuidado cuando corta ramas finas o arbustos. Las ramas finas pueden engancharse en la cuchilla y ser despedidas de improviso golpeándole y haciéndole perder el equilibrio.

7.1. SUJECCIÓN DE LA MÁQUINA Y GUIADO

Sujete la máquina con la mano izquierda en el manillar y la mano trasera en la empuñadura de manera que pueda actuar en los controles (acelerador e interruptor de seguridad) con la mano derecha. Si usted sujeta firmemente la máquina por las empuñaduras reducirá el riesgo de rebote y aumentará su control sobre la máquina.

 ¡Atención!: Con el fin de reducir el riesgo de pérdida de control y los posibles daños (incluso mortales) al usuario o las personas próximas, no utilice jamás esta máquina con una mano ni efectúe cortes en los que tenga que elevar la máquina por encima de la altura de los hombros.

7.2. CORTE CON EL CORTASETOS

Le recomendamos que se entrene con pequeños arbustos en una posición fácil para adquirir experiencia antes de acometer cortes más complicados.

Siempre ponga en marcha el cortasetos antes de introducir la cuchilla en la zona a cortar.

Comenzar el corte a pleno gas y mantener siempre la máquina a tope de revoluciones durante el corte.

Una vez el cortasetos esté en marcha introduzca la cuchilla en el seto hasta el plano en el que quiere realizar el corte y realice movimientos amplios en abanico. Si usted inclina ligeramente la cuchilla en la dirección de corte obtendrá mejores resultados en el corte.

Si, mientras corta, la cuchilla se bloquea con algún material pare la máquina inmediatamente. Antes de proceder a desbloquear la cuchilla:

- Asegúrese que la máquina está parada, la bujía desconectada y que la cuchilla está parada.
- Compruebe que la temperatura de la cuchilla no es elevada. Si la cuchilla estuviera muy caliente espere unos minutos a que se enfríe.
- Utilice siempre guantes de seguridad cuando vaya a desbloquear la cuchilla.
- Con la ayuda de unos alicates o herramienta similar saque el elemento que obstruye la cuchilla.

Para facilitar las labores de corte, el manillar de esta máquina puede ser rotado 90°. Para rotar el manillar:

- Apagar la máquina (si está en marcha).
- Libere el manillar tirando de la palanca de bloqueo.
- Cuando haya puesto el manillar en la posición adecuada, suelte la palanca de bloqueo.

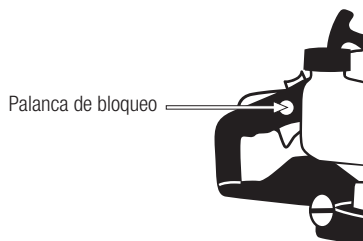

- Cuando el manillar esté bloqueado comience a trabajar.

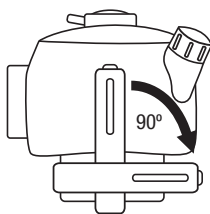
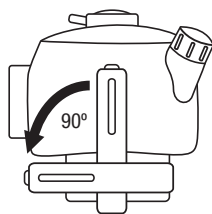

8. MANTENIMIENTO Y SERVICIO

Efectúe inspecciones periódicas en la máquina con el fin de asegurar un funcionamiento eficaz de la máquina. Para un mantenimiento completo le recomendamos que lleve la máquina a su servicio técnico.

Efectúe los mantenimientos con la frecuencia indicada en la siguiente tabla:

Operación	Cada 2 depósitos de combustible	Cada 10 depósitos de combustible	1 vez al año
Filtro de Aire	•		
Filtro de Combustible			•
Bujía		•	
Aletas del cilindro		•	
Engrase la cuchilla	•		
Engrase los engranajes		•	

! Es necesario siempre parar el motor y verificar que el útil de corte está parado antes de limpiar o transportar la máquina.



Antes de realizar algún mantenimiento en la máquina o reparación asegúrese de que el motor está parado y retire la pipa de la bujía. Efectúe todos los mantenimientos de la máquina con ésta puesta en una superficie plana y despejada.

Efectúe todos los mantenimientos de la máquina con ésta puesta en una superficie plana y despejada.

! ¡ADVERTENCIA! No modifique la máquina o los

elementos de corte. Un uso inadecuado de estos elementos puede provocar DAÑOS PERSONALES GRAVES O LA MUERTE.

Utilice sólo recambio adecuado para esta máquina con el fin de obtener un rendimiento adecuado de la máquina. Este recambio lo puede encontrar en los distribuidores oficiales de la máquina. El uso de otros recambios puede provocar accidentes, daños al usuario, a la gente de alrededor y a la máquina.

No ajuste el carburador. En caso de necesidad lleve su máquina al servicio técnico. El reglaje del carburador es complicado y sólo lo debe hacer el servicio técnico. Un reglaje incorrecto del carburador puede provocar daños al motor y será motivo de anulación de la garantía.

 La retirada de los dispositivos de seguridad, el mantenimiento inapropiado, la sustitución de elementos con recambios no originales puede producir lesiones corporales.

8.1. MANTENIMIENTO Y CUIDADO DESPUÉS DEL USO

Realice las siguientes operaciones de mantenimiento y cuidado cuando termine de trabajar con la máquina para asegurar el buen funcionamiento de esta máquina en futuras ocasiones.

8.1.1. LIMPIEZA

Mantenga la máquina limpia, especialmente la zona del depósito de combustible y las zonas cercanas al filtro del aire.

¡Atención! La herramienta de corte está afilada y puede producir daños. Usar guantes de protección cuando se limpia la máquina.

Utilice un cepillo para limpiar la cuchilla. Nunca utilice gasolina, disolventes, detergentes, agua o cualquier otro líquido para limpiar las cuchillas.

8.2. MANTENIMIENTO PERIÓDICO

Efectúe inspecciones periódicas en la máquina con el fin de asegurar un funcionamiento eficaz de la máquina. Para un mantenimiento completo le recomendamos que lleve la máquina a su servicio técnico.

Utilice siempre recambio adecuado con el fin de obtener un rendimiento adecuado del producto y evitar daños y riesgos a máquina y usuario. Las piezas de recambio deben ser compradas en el servicio técnico del distribuidor. El uso de recambios no oficiales puede provocar riesgos de accidente, daños personales al usuario y rotura de la máquina.

8.2.1. FILTRO DE COMBUSTIBLE

El depósito de combustible está equipado con un filtro. Éste se encuentra en el extremo del tubo de aspiración de combustible y se puede extraer con la ayuda de un alambre en forma de gancho.

Compruebe el filtro de combustible periódicamente. No permita que entre suciedad en el depósito de combustible para evitar que el filtro se ensucie. Un filtro sucio hará más difícil el arranque del motor y producirá anomalías en el funcionamiento o parada del mismo.

Verifique el combustible. Si usted observa suciedad reemplácelo.

Si el interior del depósito de combustible está sucio usted puede limpiarlo con gasolina.

8.2.2. VERIFICACIÓN DE LA BUJÍA

Los problemas más comunes a la hora de arrancar una máquina son producidos por una bujía sucia o en mal estado. Limpie la bujía y compruébela regularmente. Verifique que la distancia entre electrodos es correcta (0,6- 0,7 mm).

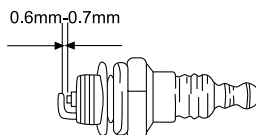

8.2.3. LIMPIEZA DE LAS ALETAS DEL CILINDRO

Las aletas del cilindro son las encargadas de la refrigeración del motor gracias a su contacto con el aire. Estas aletas deben estar siempre limpias y sin ningún material entre ellas que limite el paso del aire. Unas aletas sucias harán que el motor se recaliente pudiendo gripar. Compruebe regularmente el estado de las aletas del cilindro.

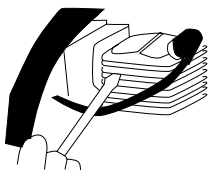

8.2.4. MANTENIMIENTO DE LA CUCHILLA

Lubrique las cuchillas con aceite regularmente.

Las cuchillas de corte de esta máquina son de un metal de alta calidad y no necesitan ser afiladas. Si accidentalmente la cuchilla se enreda en una tela metálica, toca una roca u otro objeto duro se puede producir una muesca en el filo de la cuchilla. Si esta muesca no impide el correcto movimiento de la

cuchilla usted podrá continuar usando la máquina. Si esta muesca interfiere en el funcionamiento correcto de la cuchilla lleve la máquina a un servicio técnico.

Cada 2 horas engrase la cuchilla.

8.2.5. ENGRANAJE

Cada 20 horas añada grasa a la caja de engranajes.

9. DETECCIÓN E IDENTIFICACIÓN DE FALLOS

En función de los síntomas que usted observe se puede detectar la causa probable y solucionar el problema:

Si la máquina no arranca, chequee la compresión del motor y la chispa de la bujía. Dependiendo de los síntomas le enumeramos aquí una serie de causas probables y soluciones:

La compresión del cilindro es normal	La bujía está bien	Causa probable	Acción correctiva
Si	Si	No hay combustible en el depósito	Reposte combustible
		El filtro de gasolina está sucio	Limpie el filtro
		Hay agua en el combustible	Reemplácelo
		La gasolina usada no es la adecuada	Cambie el combustible por uno con un octanaje adecuado
		El carburador está sucio	Envíe su máquina al servicio técnico
Si	No	El interruptor está en "Off"	Poner el interruptor en "I"
		La bujía está sucia	Limpie la bujía
		La pipa de la bujía no está bien conectada	Conéctela
Falta compresión	Si	La bujía está suelta	Apriétela
		El pistón y los segmentos están desgastados	Envíe su máquina al servicio técnico
El cilindro está rallado		Envíe su máquina al servicio técnico	
El motor no gira		Motor gripado	Envíe su máquina al servicio técnico

Si el motor no funciona correctamente (falta de potencia, ralentí inestable, etc..) aquí tiene una serie de síntomas, sus causas probables y la solución:

Síntoma	Causa probable	Acción correctiva
La máquina campaneaa	Segmentos desgastados	Envíe su máquina al servicio técnico
	Pistón usado	Envíe su máquina al servicio técnico
	Holgura de cigüeñal	Envíe su máquina al servicio técnico
	Holgura en el embrague	Envíe su máquina al servicio técnico
El motor se calienta demasiado	Tubo de escape sucio	Envíe su máquina al servicio técnico
	El combustible no es adecuado	Sustituya el combustible
El motor no va redondo	Carburador sucio	Envíe su máquina al servicio técnico
	Filtro de aire sucio	Limpiar el filtro
	Filtro de combustible sucio	Limpiar el filtro
El motor se para o no aguanta el ralentí	Carburador mal regulado	Envíe su máquina al servicio técnico

En el caso de no poder resolver el problema, lleve su máquina al servicio técnico.

Para localizar el servicio de post-venta más cercano a su ubicación contacte con el punto de venta donde compró la máquina.

10. TRANSPORTE

Nunca levante o transporte la máquina mientras el motor está en marcha. Apague también el motor siempre que se desplace entre diferentes zonas de trabajo.

Espere 5 minutos una vez apagada la máquina para que ésta se enfríe antes de guardar la máquina o transportarla. El tubo de escape de la máquina continuará caliente después de apagar el motor.

Sostenga la máquina por la empuñadura delantera con la máquina desconectada y a distancia de las partes del cuerpo. Cuando transporte o almacene la máquina, cubra siempre la herramienta de corte con el protector. Una manipulación apropiada reducirá la probabilidad de contacto accidental con la herramienta de corte.

Si va a transportar la máquina en un vehículo asegúrela firmemente para evitar que se deslice o vuelque.

11. ALMACENAMIENTO

Espere 5 minutos una vez apagada la máquina para que ésta se enfríe antes de guardar la máquina o transportarla. El tubo de escape de la máquina continuará caliente después de apagar el motor. No almacene la máquina jamás en lugares próximos a materiales inflamables (hierba seca, madera...), de gas o combustibles.

Almacene esta herramienta en un lugar no accesible a los niños y seguro de manera que no ponga en peligro a ninguna persona y que sea seco, limpio y a una temperatura entre 0°C y 45°C.

Antes de almacenar la máquina siga los puntos del capítulo de mantenimiento.

Siempre almacene la máquina con la protección del elemento de corte instalada.

La máquina fuera de uso debe almacenarse limpia, sobre una superficie plana.

Si va a almacenar la máquina en un lugar cerrado vacíe el combustible ya que los vapores podrían entrar en contacto con una llama o cuerpo caliente e inflamarse. Si el tanque de combustible tiene que ser vaciado esto debe hacerse al aire libre y siguiendo la normativa de reciclaje.

Para reducir el riesgo de incendio, mantenga el motor, el silenciador y el tanque de gasolina limpios eliminando los restos de material cortado, aceite y grasa.

Limpie la máquina y la cuchilla. Después de limpiar la cuchilla aplique un poco de aceite en la cuchilla.

12. INFORMACIÓN SOBRE LA DESTRUCCIÓN DEL EQUIPO/ REICLADO

Deshágase de su aparato de manera ecológica. No debemos deshacernos de las máquinas junto con la basura doméstica.

Sus componentes de plástico y de metal pueden clasificarse en función de su naturaleza y reciclarse.



Los materiales utilizados para embalar esta máquina son reciclables. Por favor, no tire los embalajes a la basura doméstica. Tire estos embalajes en un punto oficial de recogida de residuos.



13. CONDICIONES DE GARANTÍA

13.1. PERIODO DE GARANTÍA

- El período de garantía (Ley 1999/44 CE) según los términos descritos a continuación es de 2 años a partir de la fecha de compra, en piezas y mano de obra, contra defectos de fabricación y material.

13.2. EXCLUSIONES

La garantía Garland no cubre:

- Desgaste natural por uso.
- Mal uso, negligencia, operación descuidada o falta de mantenimiento.
- Defectos causados por un uso incorrecto, daños provocados debido a manipulaciones realizadas a través de personal no autorizado por Garland o uso de recambios no originales.

13.3. TERRITORIO

- La garantía Garland asegura cobertura de servicio en todo el territorio nacional.

13.4. EN CASO DE INCIDENCIA

- La garantía debe ir correctamente cumplimentada con todos los datos solicitados, y acompañada por la factura.

¡ATENCIÓN! 

PARA ASEGURAR UN FUNCIONAMIENTO Y
UNA SEGURIDAD MÁXIMA, LE ROGAMOS
LEA EL LIBRO DE INSTRUCCIONES
DETENIDAMENTE ANTES DE USAR.

SPORT GARDEN



HEDGE TRIMMER HT230B

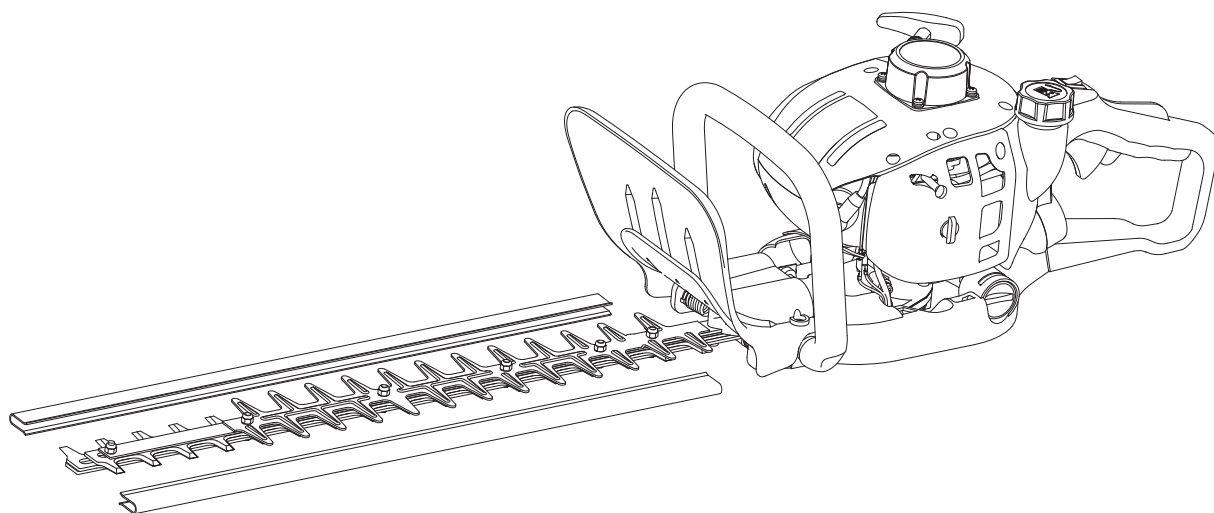

A

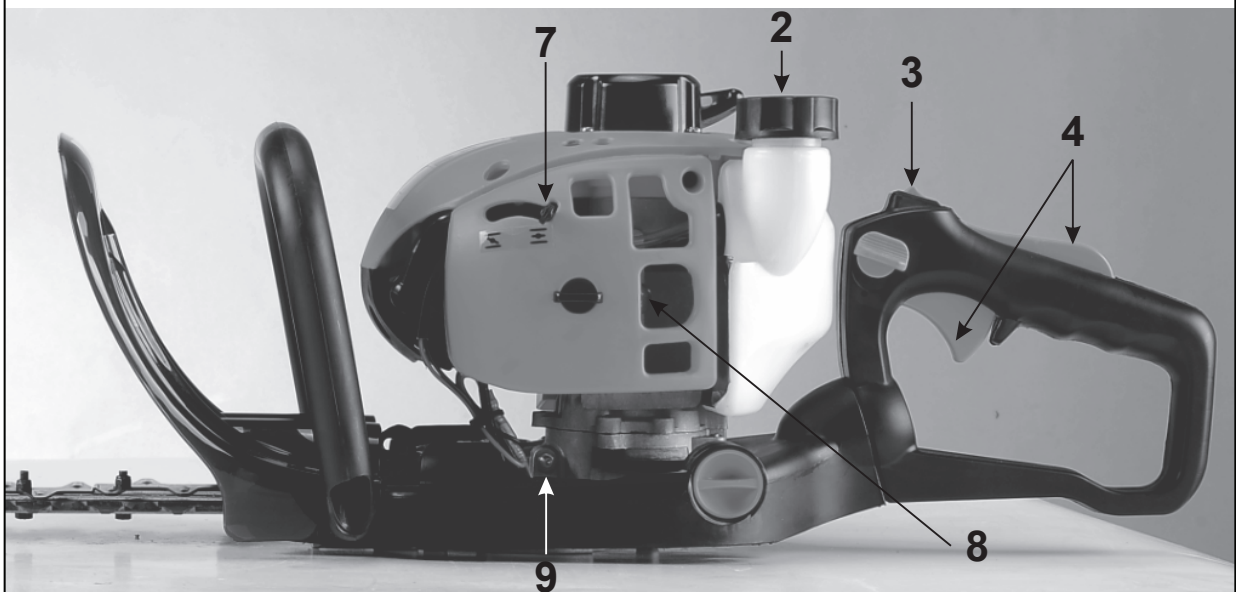
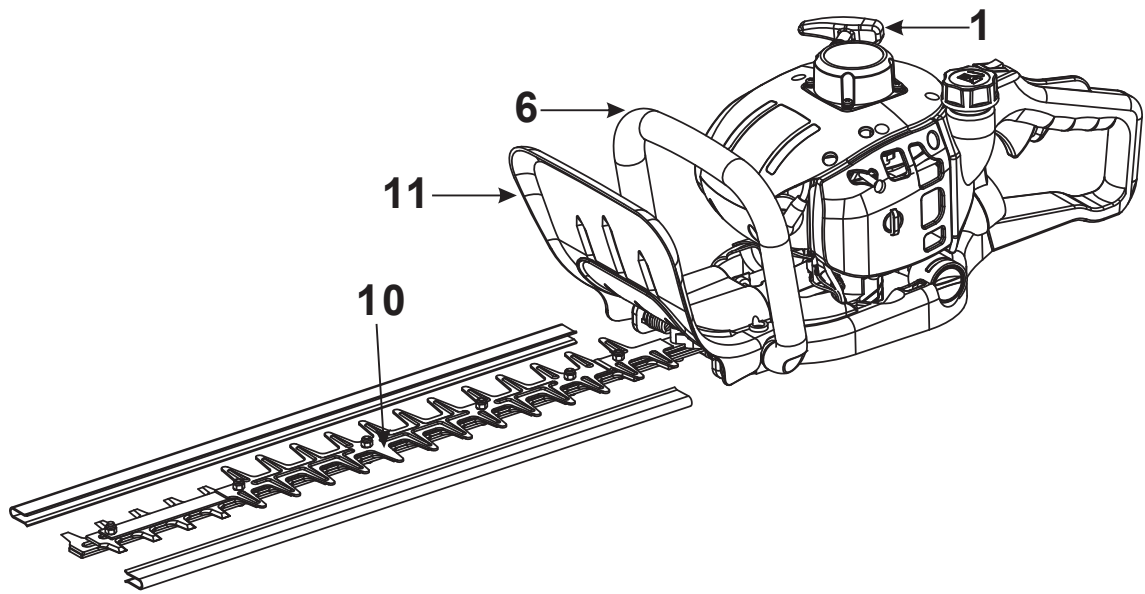

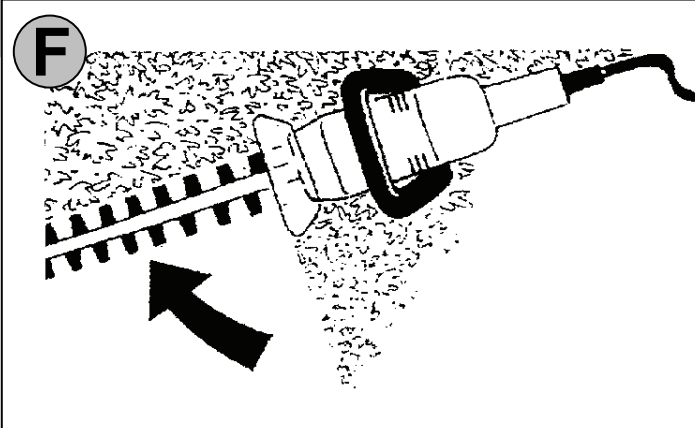
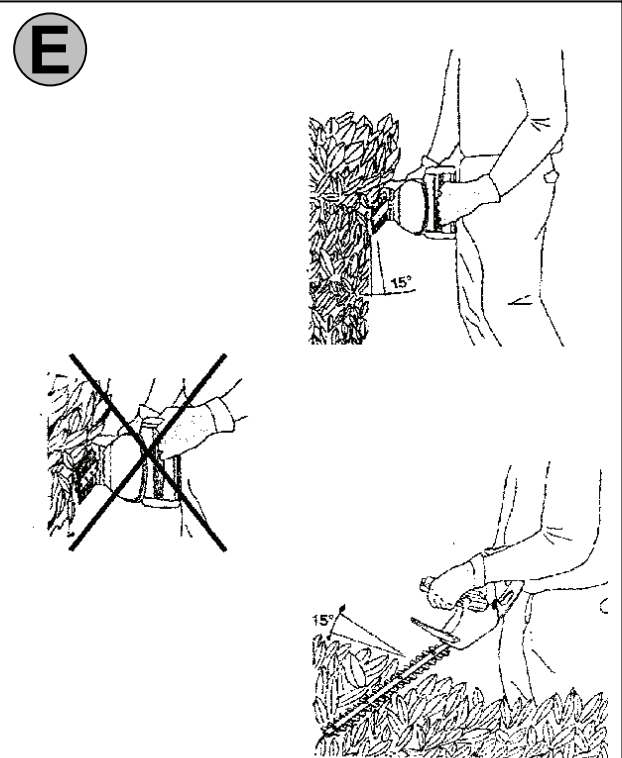
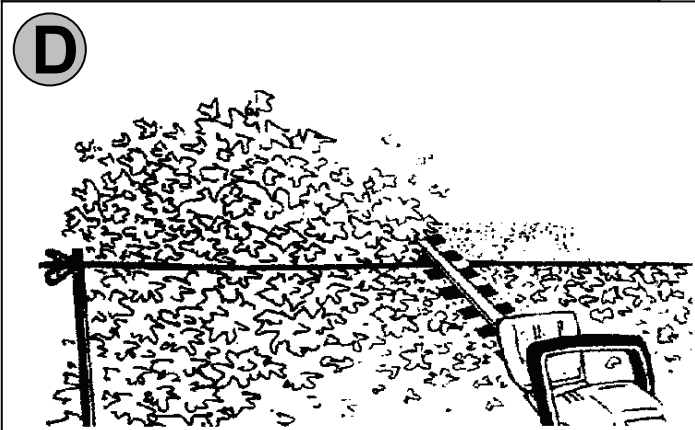
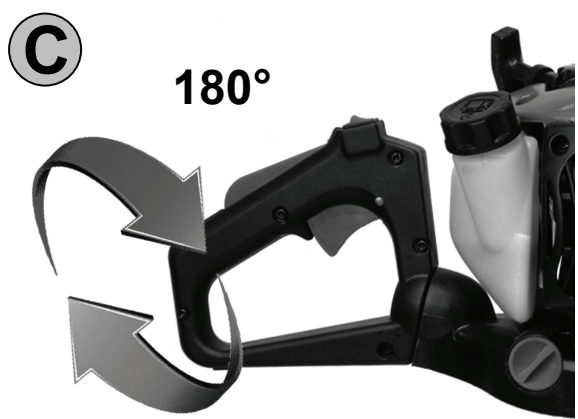
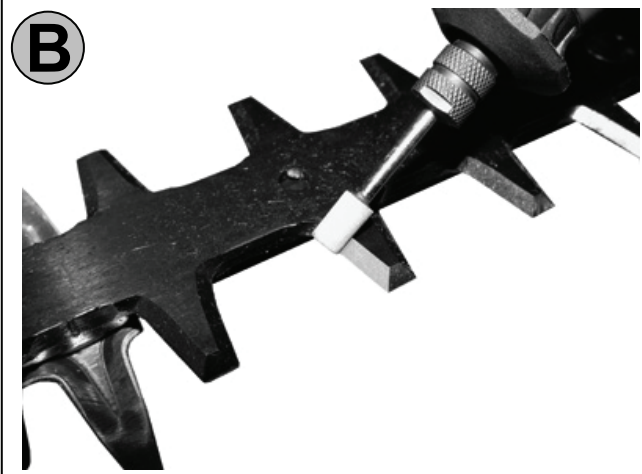

Einleitung

Damit Sie an Ihrem neuen Gerät möglichst lange Freude haben, bitten wir Sie, die Betriebsanleitung und die beiliegenden Sicherheitshinweise vor Inbetriebnahme sorgfältig durchzulesen. Ferner wird empfohlen, die Gebrauchsanweisung für den Fall aufzubewahren, dass Sie sich die Funktionen des Artikels später nochmals ins Gedächtnis rufen möchten. Im Rahmen ständiger Produktweiterentwicklung behalten wir uns vor zur Verbesserung technische Änderungen umzusetzen.

Bei diesem Dokument handelt es sich um die Originalbetriebsanleitung.

Lieferumfang

Nehmen Sie das Gerät aus der Transportverpackung und prüfen Sie die Vollständigkeit und das Vorhandensein folgender Teile:

- Motorheckenschere mit Scherblatt & Schermesser
- Messerschutz
- Betriebsanleitung

Sollten Teile des Lieferumfangs fehlen oder beschädigt sein, wenden Sie sich bitte an Ihren Händler.

Gerätebeschreibung

Motorbetriebene 1,1 PS starke Heckenschere für die professionelle Strauchpflege im gewerblichen und privaten Bereich. Gegenläufige Messer beidseitig schneidend, 180° drehbarer Funktionsgriff, Antivibrationsschutz, Seilzugstart, Primer Pumpe für schnelles und problemloses Starten, Handschutz, optimale Gewichtsverteilung.

Abb. A:

1. Starterseil
2. Zweitaktkraftstofftank
3. ON/OFF Schalter
4. Gasschalter
5. Schieber
6. Führungsgriff
7. Choke
8. Kraftstoffpumpe
9. Schmiernippel
10. Messerbalken
11. Handschutz

Technische Daten

Motorheckenschere AG!% (+* :
Motor:	2-Takt
Hubraum:	2l ,o ccm
Motorleistung:	0,po kW/i ,t PS
Max. Motordrehzahl:	r 500 min ⁻¹
Tankinhalt:	0,p l
Balkenlänge:	pi 0 mm
Schnittlänge:	oooooooooooooooooooo mm
Messergeschwindigkeit:	1650 min ⁻¹
Lärmwertangabe:	L _{WA} 114 dB*
Max. Schnittleistung:	ca. 2s mm
Gewicht:	ca. 6,4 kg

* Lärmwertinformation

Messwerte ermittelt entsprechend 2000/14/EG (1,60m Höhe, 1m Abstand) – Messtoleranzen +-3dB

Allgemeine Sicherheitshinweise



Die Bedienungsanleitung muss vor der ersten Anwendung des Gerätes ganz durchgelesen werden. Falls über den Anschluss und die Bedienung des Gerätes Zweifel entstehen sollten, wenden Sie sich an den Hersteller (Service-Abteilung).

UM EINEN HOHEN GRAD AN SICHERHEIT ZU GARANTIEREN, BEACHTEN SIE AUFMERKSAM FOLGENDE HINWEISE:

Um diese Heckenschere sicher betreiben zu können, sind sämtliche Anweisungen und Informationen zu Sicherheit, Zusammenbau und Betrieb in der Bedienungsanleitung genau zu befolgen. Alle Personen, die diese Maschine bedienen oder warten, müssen die Bedienungsanleitung kennen und über potentielle Gefahren informiert sein. Kindern sowie kranken und gebrechlichen Personen ist der Zugang zu verwehren. Kinder sind sorgfältig zu beaufsichtigen, wenn sie sich im Bereich von Maschinen aufhalten. Beachten Sie die regionalen und lokalen Unfallverhütungsvorschriften, die bei Ihnen gelten. Dasselbe gilt für alle Bestimmungen zu Arbeitsschutz und Gesundheit am Arbeitsplatz.

Der Hersteller kann nicht haftbar gemacht werden, wenn seine Maschinen unerlaubterweise verändert werden und wenn aus solchen Veränderungen Schäden an Personen oder Gegenständen entstehen.

ACHTUNG!

- **Halten Sie den Arbeitsbereich sauber und aufgeräumt.** Unordentliche Arbeitsplätze und Werkbänke erhöhen die Gefahr von Unfällen und Verletzungen.
- **Achten Sie auf die Umgebungsbedingungen, unter denen Sie arbeiten.** Durch das Motorgerät werden giftige Abgase erzeugt, sobald der Motor läuft. Diese Gase können geruchlos und unsichtbar sein. Deshalb dürfen Sie niemals in geschlossenen oder schlecht belüfteten Räumen mit dem Gerät arbeiten. Sorgen Sie bei den Sägearbeiten für ausreichende Beleuchtung. Achten Sie bei Nässe, Schnee, Eis, an Abhängen, auf
- **Lassen Sie keine Fremden an die Maschine.** Besucher und Zuschauer, vor allem Kinder sowie kranke und gebrechliche Personen, sollten vom Arbeitsplatz fern gehalten werden.
- **Sorgen Sie für die sichere Aufbewahrung von Werkzeugen.** Werkzeuge, die nicht gebraucht werden, müssen an einem trockenen, möglichst hoch gelegenen Platz aufbewahrt oder unzugänglich verwahrt werden.
- **Verwenden Sie für jede Arbeit immer das richtige Werkzeug.** Verwenden Sie z.B. keine Kleinwerkzeuge oder Zubehör für Arbeiten, die eigentlich mit schwerem Werkzeug verrichtet werden müssen. Verwenden Sie Werkzeuge ausschließlich für die Zwecke, für die sie gebaut wurden. Überlasten Sie das Gerät nicht!
- **Achten Sie auf angemessene Kleidung.** Die Kleidung muss zweckmäßig sein und darf Sie beim Arbeiten nicht behindern.
- **Verwenden Sie persönliche Schutzausrüstungen.** Tragen Sie Sicherheitsschuhe mit Stahlkappen/Stahlsohlen und griffiger Sohle.
- **Tragen Sie eine Schutzbrille.** Gegenstände können entgegengeschiedert werden.
- **Tragen Sie Gehörschutz.** Tragen Sie persönlichen Schallschutz z.B. Gehörschutzstöpsel.
- **Handschutz.** Tragen Sie feste Handschuhe. Handschuhe aus Leder bieten einen guten Schutz.
- **Blieben Sie immer aufmerksam. Achten Sie auf das, was Sie tun.** Setzen Sie Ihren gesunden Menschenverstand ein. Verwenden Sie keine Motorwerkzeuge, wenn Sie müde sind. Unter dem Einfluss von Alkohol, Drogen oder Medikamenten, die das Reaktionsvermögen beeinträchtigen darf mit dem Gerät nicht gearbeitet werden.
- **Achten Sie auf beschädigte Teile.** Untersuchen Sie das Werkzeug, bevor Sie es benutzen. Sind einzelne Teile beschädigt? Fragen Sie sich bei leichten Beschädigungen ernsthaft, ob das Werkzeug trotzdem einwandfrei und sicher funktionieren wird.
- **Verwenden Sie nur zugelassene Teile.** Verwenden Sie bei Wartung und Reparatur nur identische Ersatzteile. Wenden Sie sich für Ersatzteile an ein zugelassenes Service Center. Achten Sie auf die korrekte Ausrichtung und Einstellung von beweglichen Teilen. Greifen die Teile richtig ineinander? Sind Teile be-

schädigt? Ist alles korrekt installiert? Stimmen alle sonstigen Voraussetzungen für die einwandfreie Funktion? Beschädigte Schutzvorrichtungen etc. müssen von autorisierten Personen ordnungsgemäß repariert oder ausgewechselt werden, sofern nicht in der Bedienungsanleitung ausdrücklich anders erläutert. Defekte Schalter müssen von einer autorisierten Stelle ausgewechselt werden. Bei anfallenden Reparaturen wenden Sie sich bitte an Ihr örtliches Service Center.

- **Warnung!** Die Verwendung von Zubehör und Anbauteilen, die nicht ausdrücklich in dieser Bedienungsanleitung empfohlen werden, kann die Gefährdung von Personen und Objekten nach sich ziehen.
- **Überdehnen Sie nicht Ihren Standbereich**
Vermeiden Sie abnormale Körperhaltung. Sorgen Sie für sicheren Stand, und halten Sie jederzeit das Gleichgewicht.

Das Werkzeug darf nur für den vorgesehenen Verwendungszweck benutzt werden. Jede Zweckentfremdung wird als unsachgemäße Verwendung betrachtet. Für Sach- und Personenschäden, die aus einer solchen, unsachgemäßen Verwendung resultieren, ist allein der Benutzer verantwortlich, auf keinen Fall der Hersteller.

Gerätespezifische Sicherheitshinweise

Schalten Sie den Motor immer ab, bevor Sie Einstellungen oder Wartungsarbeiten vornehmen.

Dieses Werkzeug entspricht allen einschlägigen Sicherheitsbestimmungen. Reparaturen dürfen nur von qualifizierten Mechanikern in autorisierten Service Centern und unter Verwendung der Original-Ersatzteile durchgeführt werden. Bei Missachtung besteht die Gefahr von Unfällen.

Es ist unbedingt erforderlich, die am jeweiligen Einsatzort geltenden Unfallverhütungsvorschriften zu kennen wie auch alle anderen, allgemein anerkannten Sicherheitsregeln.

Überprüfen Sie das Gerät auf Beschädigungen. Verwenden Sie das Gerät nicht, wenn es fehlerhaft oder beschädigt ist.



Achten Sie darauf was Sie tun. Gehen Sie mit Vernunft an die Arbeit.



Verwenden Sie die Maschine nur in geeigneter Umgebung und setzen Sie die Maschine keiner Nässe oder Feuchtigkeit aus.

Sorgen Sie beim Arbeiten stets für gute Beleuchtung.

Schalten Sie die Maschine bei gefährlichen Situationen oder technischen Störungen sofort aus.



Es dürfen nur vom Hersteller freigegebene Einsatzwerkzeuge und Zubehör verwendet werden. Die Verwendung von nicht freigegebenen Teilen birgt eine erhebliche Verletzungsgefahr.

Kinder oder Personen, denen es an Wissen oder Erfahrung im Umgang mit dem Gerät mangelt, oder die in ihren körperlichen, sensorischen oder geistigen Fähigkeiten eingeschränkt sind, dürfen das Gerät nicht ohne Aufsicht oder Anleitung durch eine für Ihre Sicherheit verantwortliche Person benutzen.



Kinder müssen beaufsichtigt werden, damit sie nicht mit dem Gerät spielen.

Überlasten Sie Ihr Gerät nicht. Arbeiten Sie immer im angegebenen Leistungsbereich.

Richten Sie das Schwert niemals auf Ihren Körper oder den von anderen Personen oder Tieren.
Halten Sie das Gerät mit einer Hand an dem Handgriff mit Schalltaste (**Abb. A/4**) und mit der anderen Hand an dem Führunggriff (**Abb. 1/6**).



Das Schermesser kann Hände und Finger verletzen sowie **LEBENSGEFÄHRLICHE** Schnittverletzungen hervorrufen!



Eine längere Benutzung des Motorgerätes kann zu vibrationsbedingten Durchblutungsstörungen der Hände führen. Sie können die Benutzungsdauer jedoch durch geeignete Handschuhe oder regelmäßige Pausen verlängern. Achten Sie darauf, dass die persönliche Veranlagung zu schlechter Durchblutung, niedrige Außentemperaturen oder große Greifkräfte beim Arbeiten die Benutzungsdauer verringern.



Starten Sie die Maschine nie in geschlossenen oder schlecht belüfteten Räumen.



Verwenden Sie die Säge nicht in der Nähe von brennbaren Flüssigkeiten oder Gasen.

Verwenden Sie nur einwandfreie Schermesser, d.h. gut geschärft und frei von Rissen, Sprüngen, Verformungen etc.

Fehlerhafte Schermesser müssen unverzüglich ausgewechselt werden.

Verwenden Sie keine Schermesser, die nicht den technischen Daten in dieser Bedienungsanleitung entsprechen.

Achten Sie darauf, dass das Schermesser in richtiger Lage montiert wird.

Die Schutzvorrichtungen der Maschine dürfen auf keinen Fall abgebaut oder in irgendeiner Weise außer Funktion gesetzt werden.

Beschädigte oder fehlerhafte Schutzvorrichtungen müssen unverzüglich ersetzt werden.

Werden Sicherheits- oder Schutzvorrichtungen gewartet oder repariert, müssen Sie nach Abschluss der Arbeiten unverzüglich wieder korrekt eingebaut werden.

Der Teil des Werkstücks, der geschnitten werden soll, muss unbedingt frei von Nägeln und ähnlichen Fremdkörpern sein.

Versuchen Sie nicht, lose Splitter oder Holzstücke oder ein festgefressenes Werkstück zu entfernen, solange die Heckenschere noch läuft.

Bestimmungsgemäße Verwendung

Die Heckenschere ist ausschließlich zum Schneiden von Hecken, Büschen und Sträuchern, unter Berücksichtigung aller technischen Daten und Sicherheitshinweise, geeignet. Jeder darüber hinausgehende Gebrauch gilt als nicht bestimmungsgemäß. Für daraus resultierende Schäden oder Verletzungen haftet der Hersteller nicht. Bitte beachten Sie, dass unsere Geräte bestimmungsgemäß nicht für den gewerblichen Einsatz konstruiert sind.

Sicherheitshinweise für Erstinbetriebnahme

Warnung! Bevor Sie die Heckenschere in Betrieb nehmen, müssen Sie diese auf den betriebsicheren Zustand überprüfen. Haben Sie irgendwelche Zweifel, starten Sie die Maschine nicht!

Achten Sie vor allem auf folgende Punkte:

- Richtige Montage des Schermessers
- Leichtgängigkeit aller Schalter
- Sicherer Sitz des Zündkerzensteckers. Bei losem Stecker können Funken entstehen und so auftretendes Kraftstoff-Luftgemisch entzünden.
- Sauberkeit der Handgriffe gewährleisten um die Heckenschere sicher führen zu können.

Beim Schneiden von Holz, das vorher in irgendeiner Weise behandelt oder bearbeitet wurde, muss besonders auf Nägel,

Schrauben o.Ä. geachtet werden. Entfernen Sie vor der Arbeit alle Fremdkörper.

Bevor Sie die Heckenschere starten, vergewissern Sie sich, dass das Scharmesser korrekt sitzt, und dass die beweglichen Teile der Maschine frei sind.



Äste mit einem Durchmesser von größer als 14 mm müssen zuvor mit einer Astschere herausgeschnitten werden, um eine Beschädigung des Gerätes zu vermeiden.

Inbetriebnahme (Abb. A+C)

- Füllen Sie Zweitaktkraftstoff in die entsprechende Öffnung (Abb. A/2). Achten Sie darauf, dass keine Flüssigkeit verschüttet wird (Entzündungsgefahr). Tanken Sie immer Benzin bleifrei mit Markenöl für luftgekühlte Zweitaktmotoren im Verhältnis 1:40. Dies bedeutet z.B., dass bei 5 Liter Benzin 0,125 Liter Öl dazugemischt werden müssen.



ACHTUNG: Vor dem Befüllen ist immer der Motor abzustellen. Öffnen Sie den Tankverschluss immer vorsichtig, damit bestehender Überdruck sich langsam abbauen kann und kein Kraftstoff herausspritzt. Durch die Arbeit mit der Heckenschere entstehen hohe Temperaturen am Gehäuse. Lassen Sie deshalb die Maschine vor dem Befüllen abkühlen. Sonst könnte sich der Kraftstoff entzünden und zu schweren Verbrennungen führen. Beim Befüllen ist darauf zu achten, dass nicht zu viel aufgefüllt wird. Sollte Flüssigkeit daneben gehen, ist diese sofort zu entfernen und das Gerät zu säubern. Achten Sie nach dem Auffüllen auf den sicheren Sitz der Verschlussverschraubung um das Lösen durch die entstehenden Vibrationen bei der Arbeit zu verhindern.

- Entfernen Sie sich mindestens 3 Meter vom Befüllungsort.
- Stellen Sie den Schalter (Abb. A/3) auf Position „ON“. Bei einem Kaltstart muss der Schalter für den Choke (Abb. A/7) nach links geschoben werden.
- Mit der manuellen Kraftstoffpumpe (Abb. A/8) lässt sich auf Daumendruck Kraftstoff in den Vergaser fördern. Dadurch wird nach einer längeren Betriebspause der Maschine die Zahl der Anwerfzüge reduziert.
- Stellen Sie nun die Heckenschere auf den Boden und stellen Ihren Fuß in die Handöffnung und die eine Hand nehmen Sie an den Haltebügel (Abb. A/6). Mit der anderen Hand ziehen Sie nun das Starterseil (Abb. A/1) bis der Motor läuft.
ACHTUNG! Nicht zu weit herausziehen; Achten Sie dabei auf das laufende Messer.
- Wenn der Motor läuft, drücken Sie mehrmals den Gashebel (Abb. A/4 oben/unten) voll durch. Nach etwa viermaligem Betätigen können Sie den Choke-Schalter wieder nach rechts schieben.
- Durch den Schieber (Abb. A/5) können Sie den Griff drehen (Abb. C).

Bedienung (Abb. A+E+D+F)



Vor der Benutzung, bei ausgeschaltetem Motor, entfernen Sie den Messerschutz.

Die GÜDE Benzinheckenschere besitzt eine Schnellstopp-Automatik, die das Messer nach loslassen des Gashebels augenblicklich stoppt, um etwaige Unfälle weitestgehend zu vermeiden.

- Achten Sie beim Schneiden von Hecken auf die länderspezifischen bzw. kommunalen Vorschriften.
- Schneiden Sie nicht während der allgemein üblichen Ruhezeiten.
- Sollten Äste die maximale Schnittleistung der Maschine übersteigen, müssen diese zuerst mit einer Astschere entfernt werden.
- Wenn starkes Zurückschneiden notwendig ist, sollten Sie dies stufenweise in mehreren Arbeitsgängen durchführen.

Benutzung:

Ein trapezförmiger Schnitt entspricht dem natürlichen Pflanzen-Wachstum und lässt Hecken optimal gedeihen.

- Zuerst die Seitenflächen von unten nach oben schneiden. Oberseite je nach Geschmack gerade, dachförmig oder rund schneiden. Dabei sollten Sie beide Messerseiten nutzen.
- Bei Blockierung des Messers durch feste Gegenstände Gerät sofort ausschalten und erst dann den Gegenstand entfernen.
- Vorsicht: Metallgegenstände, wie Drahtzäune, Pflanzenstützen können zu Schäden am Messerbalken führen.
- Die beste Schneidleistung erreichen Sie, wenn die Heckenschere so geführt wird, dass die Messerzähne in einem Winkel von ca. 15° zur Hecke gerichtet sind. (Abb. E)
- Um eine gleichmäßige Heckenhöhe zu erreichen, wird das Spannen eines Fadens als Richtschnur entlang der Heckenkante empfohlen. Die überstehenden Zweige werden abgeschnitten. (Abb. D)
- Die Seitenflächen einer Hecke werden mit bogenförmigen Bewegungen von unten nach oben geschnitten. (Abb. F)

Ausschalten:

Zum Abschalten der Maschine muss der Schalter (Abb. A/3) auf „OFF“ gestellt werden.

Sicherheitshinweise für die Bedienung

Siehe Allgemeine Sicherheitshinweise, Gerätespezifische Sicherheitshinweise, Sicherheitshinweise bei Erstinbetriebnahme und Sicherheitshinweise für Inspektion und Wartung.

- Benutzen Sie das Gerät erst nachdem Sie die Bedienungsanleitung aufmerksam gelesen haben.
- Verhalten Sie sich verantwortungsvoll gegenüber anderen Personen.
- Halten Sie die Heckenschere stets mit beiden Händen fest und sicher!
- Schneiden Sie nur Holz und hölzerne Gegenstände!
- Arbeiten Sie umsichtig und gefährden Sie niemanden beim Schneiden. Arbeiten Sie ruhig und überlegt!
- Schneiden Sie niemals über Schulterhöhe!
- Arbeiten Sie nur mit geschärftem, richtig montiertem Scharmesser!
- Arbeiten Sie nicht auf einer Leiter!
- Arbeiten Sie nur auf festen und stabilen Untergründen!

Schritt-für-Schritt -Anleitung

- Suchen Sie, bevor Sie mit der Heckenschere arbeiten das Gestrüpp, oder die zu schneidende Hecke nach Fremdkörpern ab.
- Legen Sie die entsprechende Schutzkleidung an.
- Starten Sie das Gerät wie im Kapitel „Inbetriebnahme“ beschrieben.
- Beachten Sie alle relevanten Sicherheitshinweise und gehen Sie wie im Kapitel „Bedienung“ vor.
- Reinigen Sie das Gerät nach jeder Benutzung und kontrollieren Sie die Schneideeinrichtung auf Beschädigungen.

Transport und Lagerung

- Beim Transport ist stets darauf zu achten, dass das Gerät ausgeschaltet ist
- Führen Sie vor dem Einlagern des Gerätes eine gründliche Reinigung durch.
- Verstauen Sie das Gerät an einem sauberen, trockenen Ort.
- Transportieren Sie die Heckenschere grundsätzlich mit Messerschutz. Achten Sie beim Abstellen der Motorsäge, dass niemand gefährdet werden kann. Sichern Sie das Gerät gegen Umkippen, Beschädigung und Auslaufen von Kraftstoff.

Restgefahren und Schutzmaßnahmen

Mechanische Restgefahren

Schneiden, Abschneiden

Die gegenläufigen Messer können zu schweren Schnittverletzungen bzw. Abtrennen von Körperteilen führen. Niemals bei laufendem Gerät in den Messerbalken fassen! Schutzhandschuhe tragen!

Sonstige Gefährdungen

Ausgleiten, Stolpern oder Fall von Personen

Beim Rückwärtslaufen könnten Sie stolpern und das Gerät könnte ihre Füße erfassen.

Bewegen Sie das Gerät grundsätzlich nur vorwärts.

Kennzeichnung:





Produktsicherheit:

	
Produkt ist mit den einschlägigen Normen und Richtlinien der Europäischen Gemeinschaft konform	

Warnhinweis:

	
Warnung/Achtung	Warnung vor gefährlicher elektrischer Spannung
	
Sicherheitsabstand einhalten	Warnung vor giftigen Abgasen
	
Warnung vor feuergefährlichen Stoffen	Warnung vor heißer Oberfläche



Gebote:

	
Vor Gebrauch Bedienungsanleitung lesen	Augen- und Gehörschutz benutzen
	
Handschutz benutzen	Schutzschuhe benutzen





Verbot:

	
Verbot, allgemein (in Verbindung mit anderen Piktogramm)	Hineinfassen verboten
	
Gerät nicht dem Regen aussetzen	Feuer, offenes Licht und Rauchen verboten









Umweltschutz:

	
Abfall nicht in die Umwelt sondern fachgerecht entsorgen.	Verpackungsmaterial aus Pappe kann an den dafür vorgesehenen Recycling-Stellen abgegeben werden.
	
Schadhafte und/oder zu entsorgende elektrische oder elektronische Geräte müssen an den dafür vorgesehenen Recycling-Stellen abgegeben werden.	

Verpackung:

	
Vor Nässe schützen	Packungsorientierung Oben
	
Vorsicht zerbrechlich	Interseroh-Recycling

Technische Daten:

	
Motorleistung	Schnittlänge
	
Messergeschwindigkeit	Tankinhalt/Mischverhältnis
	
Maximale Schnittleistung	Gewicht
	
Lärmwertangabe	Mischverhältnis

Gewährleistung

Die Gewährleistung erstreckt sich ausschließlich auf Mängel, die auf Material- oder Herstellungsfehler zurückzuführen sind. Bei Geltendmachung eines Mangels im Sinne der Gewährleistung ist der original Kaufbeleg mit Verkaufsdatum beizufügen.

Von der Gewährleistung ausgeschlossen sind unsachgemäße Anwendungen, wie z. B. Überlastung des Gerätes, Gewaltanwendung, Beschädigungen durch Fremdeinwirkung oder durch Fremdkörper. Nichtbeachtung der Gebrauchs- und Aufbauanleitung und normaler Verschleiß sind ebenfalls von der Gewährleistung ausgeschlossen.

Verhalten im Notfall

Für einen eventuell eintretenden Unfall sollte immer ein Verbandskasten nach **DIN 13164** am Arbeitsplatz griffbereit vorhanden sein. Dem Verbandskasten entnommenes Material ist sofort wieder aufzufüllen.

Wenn Sie Hilfe anfordern, machen Sie folgende Angaben:

Ort des Unfalls
Art des Unfalls
Zahl der Verletzten
Art der Verletzungen

Leiten Sie die der Verletzung entsprechend notwendigen Erste-Hilfe-Maßnahmen ein und fordern Sie schnellst möglich qualifizierte ärztliche Hilfe an. Bewahren Sie den Verletzten vor weiteren Schädigungen und stellen Sie diesen ruhig.

Entsorgung

Die Entsorgungshinweise ergeben sich aus den Piktogrammen die auf dem Gerät bzw. der Verpackung aufgebracht sind. Eine Beschreibung der einzelnen Bedeutungen finden Sie im Kapitel „Kennzeichnung“.

Entsorgung der Transportverpackung

Die Verpackung schützt das Gerät vor Transportschäden. Die Verpackungsmaterialien sind in der Regel nach umweltverträglichen und entsorgungstechnischen Gesichtspunkten ausgewählt und deshalb recycelbar. Das Rückführen der Verpackung in den Materialkreislauf spart Rohstoffe und verringert das Abfallaufkommen. Verpackungsteile (z.B. Folien, Styropor) können für Kinder gefährlich sein. **Es besteht Erstickungsgefahr!** Bewahren Sie Verpackungsteile außerhalb der Reichweite von Kindern auf und entsorgen Sie sie so schnell wie möglich.

Anforderungen an den Bediener

Der Bediener muss vor Gebrauch des Gerätes aufmerksam die Bedienungsanleitung gelesen haben.

Qualifikation

Außer einer ausführlichen Einweisung durch eine sachkundige Person ist keine spezielle Qualifikation für den Gebrauch des Gerätes notwendig.

Mindestalter

Das Gerät darf nur von Personen betrieben werden, die das 18. Lebensjahr vollendet haben und mit dem Umgang und der Wirkungsweise vertraut sind. Jugendlichen zwischen 16 und 18 Jahren ist das Arbeiten nur unter Aufsicht eines Erwachsenen gestattet.

Eine Ausnahme stellt die Benutzung als Jugendlicher dar, wenn die Benutzung im Zuge einer Berufsausbildung zur Erreichung der Fertigkeit unter Aufsicht eines Ausbilders erfolgt.

Schulung

Die Benutzung des Gerätes bedarf lediglich einer entsprechenden Unterweisung. Eine spezielle Schulung ist nicht notwendig.

Inspektion und Wartung (Abb. A+B)



Die folgenden Hinweise gelten für normale Einsatzbedingungen. Bei erschwerten Bedingungen wie starkem Staub oder stark harzenden Hölzern sowie längeren täglichen Arbeitszeiten sind die Intervalle entsprechend zu verkürzen.

Prüfen Sie vor jedem Arbeitsbeginn:

- Gashebel
- Komplette Maschine auf Sicht
- Sitz des Scherblattes bzw. Schermessers
- Schärfzustand
- Führungsschiene auf Abnutzung oder Beschädigung

Prüfen Sie nach Arbeitsende:

die komplette Maschine und führen Sie Reinigungsarbeiten durch.

Prüfen und Pflegen Sie regelmäßig:

- Luftfilter (eventuell reinigen)
- Zündkerze (gegebenenfalls wechseln)
- Schärfzustand des Schermessers (gut reinigen und ölen)
- Alle 5 Betriebsstunden Messergetriebe (**Schmiernippel Abb. A/10**) fetten (mit herkömmlichen Mehrzweckfett).

Schärfen des Messers (Abb. B)



ACHTUNG! Schalten Sie die Heckenschere immer aus um Wartungen oder Reparaturen durchzuführen.

- Stellen Sie das obere und untere Messer deckungsgleich übereinander.
- Schleifen Sie die Schneidflächen im gegebenen Winkel vorsichtig nach (z.B. mit Güde High-Speed-Schleifer)
- Wiederholen Sie den Vorgang bei allen Schneidflächen des oberen und unteren Messers.

Sollte das Schermesser zu stark beschädigt sein, sollte ein Austausch des Messers nur bei einem autorisierten Servicepartner durchgeführt werden.

Sicherheitshinweise für die Inspektion und Wartung

Nur ein regelmäßig gewartetes und gut gepflegtes Gerät kann ein zufrieden stellendes Hilfsmittel sein. Wartungs- und Pflegemängel können zu unvorhersehbaren Unfällen und Verletzungen führen.

- **Vergewissern Sie sich, dass das Gerät ausgeschaltet ist.**
- **Verwenden Sie für alle Reinigungsarbeiten niemals scharfe Reinigungsmittel. Dies kann zu Beschädigungen oder Zerstörung des Gerätes führen.**

Reparaturen/Motorstörungen

Reparaturen die spezielle Fachkenntnisse erfordern, sollten nur von autorisierten Service Centern durchgeführt werden. Unsanftem Eingriff kann das Gerät beschädigen oder Ihre Sicherheit gefährden.

Motorstörungen

Störung	Ursache	Behebung
Der Motor startet nicht	<ol style="list-style-type: none"> 1. Tank leer 2. Motor abgesoffen 3. Zündkerze verschmutzt, (Kohlerückstände auf den Elektroden) Elektrodenabstand zu groß 4. Vergaser, -düsen verschmutzt 5. Kerzenanschluß, Zündkabel schadhafte 6. Kein Zündfunke 	<ol style="list-style-type: none"> 1. Volltanken 2. Gas wegnehmen, mehrere Male starten, wenn nötig, Zündkerze ausbauen, reinigen und trocknen 3. Kerze reinigen, Wärmewert der Kerze kontrollieren evtl. Zündkerze erneuern 0.6-0.7 mm einstellen 4. Vergaser reinigen, ausblasen 5. Erneuern 6. Kurzschlußknopf, Kabel kontrollieren, Zündmodul prüfen, evtl. austauschen Spaltmaß (0,3-0,4 mm) einstellen.
Der Motor läuft im Leerlauf zu schnell	<ol style="list-style-type: none"> 1. Motor kalt 	<ol style="list-style-type: none"> 1. Langsam warmfahren evtl. Choke etwas schließen.
Der Motor gibt keine Höchstleistung	<ol style="list-style-type: none"> 1. Zündkerze verschmutzt, (Kohlerückstände auf den Elektroden) Elektrodenabstand zu groß 2. Vergaser, -düsen verschmutzt 3. Luftfilter verschmutzt 4. Auspuff, Zylinderablaßkanal 5. Dichtring im Kurbelgehäuse undicht 6. Zylinder, Kolben/-ringe abgenutzt 7. Falsches Kraftstoffgemisch (zuviel Öl) 8. Falsche Zündung 	<ol style="list-style-type: none"> 1. Kerze reinigen, Wärmewert der Kerze kontrollieren evtl. Zündkerze erneuern 0.6-0.7 mm einstellen 2. Vergaser reinigen, ausblasen 3. Reinigen 4. Auspuff abbauen und reinigen Kohlerückstände entfernen. 5. Erneuern 6. Zylinder, Kolben oder -ringe erneuern, Zylinder auf Übermaß aufschleifen und Kolbenübergröße montieren. 7. Gemäß Anleitung tanken 8. Spaltmaß des Zündmoduls (0.3-0.4 mm) einstellen
Der Motor kommt nicht zum Stillstand	<ol style="list-style-type: none"> 1. Kerze hellgrau mit Anzeichen zum Glühen (Schmelzperlen) 2. Kohlerückstände im Verbrennungsraum 	<ol style="list-style-type: none"> 1. Kerze mit höherem Wärmewert einbauen. 2. Zylinderkopf, Kolbenboden und Zylinderkanäle reinigen.

Introduction

To enjoy your new appliance as long as possible, please read carefully the Operating Instructions and the attached safety instructions before putting the appliance into operation. We also recommend keeping the Operating Instructions for future reference. Making technical changes to improve the appliance as part of the continuous product development reserved. **This document represents the original Operating Instructions.**

Supply includes

Take the appliance out of the transport container and check whether there are the following parts:

- Motor hedge trimmer with jaw & shearing knife
- Knife cover
- Operating Instructions

If any parts are missing or are damaged, please contact your dealer.

Appliance description

Motor hedge trimmer with performance of 1.6 PS for professional treatment of bushes in the industry and private sector. Counter-rotating knives with double-sided blades, **functional handle** with rotation of 180°, anti-vibration protection, cable starter, **Primer pump** for fast and trouble-free starting, hand protection, optimum weight distribution.

Pic. A

1. Starter cable
2. Fuel tank for 2-stroke
3. ON/OFF
4. Gas switch
5. Valve
6. Guide handle
7. Choke
8. Fuel pump
9. Lubricator
10. Cutter bar
11. Hand protection

Technical specifications

Motor hedge trimmer		AG% (+*):
Engine:	2-stroke	
Capacity:	21.0 ccm	
Engine output:	0.90 kW / 1.2 PS	
Max. engine speed:	10,500 per min ⁻¹	
Tank capacity:	0.9 l	
Bar length:	1100 mm	
Cutting width:	300 mm	
Knife speed:	1,650 per min ⁻¹	
Noise:	LWA 114 dB	
Max. cutting power:	app. 2s mm	
Weight:	app. 6.4 kg	

* Noise information

Measured values identified in accordance with 2000/14/EG (1.60m height, 1m distance) – measurement tolerance +-3dB

General safety instructions



Please read carefully the Operating Instructions before using the appliance for the first time. If there are any doubts regarding the appliance connection and operation, please contact the manufacturer (service department).

PLEASE FOLLOW CAREFULLY THESE INSTRUCTIONS TO ENSURE HIGH SAFETY LEVEL:

To provide safe operation of this hedge trimmer, it is necessary to strictly keep all instructions and information regarding the safety, assembly and operation included in the Operating Instructions. All persons operating or servicing the appliance must know the Operating Instructions and be aware of the potential risks. Keep children and ill and disabled persons out of reach of the appliance. Children must be carefully supervised if they are near the appliance. Keep any applicable regional and local safety regulations. The same applies to all provisions regarding the occupational health and safety.

The manufacturer will not be held liable for any personal or material damage if the appliance is changed in an unauthorised manner.

CAUTION!

- **Keep the place of your work clean and tidy.** Mess in the place of your work and work-table increases the risk of accident and injuries.
- **Pay attention to conditions of environment where you are working.** After starting the engine, the motor appliance starts producing toxic combustion products. These gases may be invisible and with no smell. Therefore, you must never work with the appliance in closed or poorly ventilated spaces. Provide adequate lighting when trimming. Provide good stability when trimming in wet, snow or ice on slopes.
- **Do not let other persons get to the appliance.** Keep visitors and bystanders, especially children and ill or poor persons, in a safe distance from the place of your work.
- **Make sure tools are stored in a safe manner.** Tools that are not used should be kept in a dry place, elevated if possible, or lock them to make them inaccessible to other persons.
- **Use the right appliance for each type of work.** Do not use e.g. small appliances or accessory equipment for works that actually need to be performed with big appliances. Use the appliances only for purposes for which they have been designed. Do not overload the appliance!
- **Wear adequate clothing.** Clothing must be practical and not intervene in your work.
- **Use personal protective equipment.** Wear safety shoes with steel toes and a non-slip sole.
- **Wear protective glasses.** Items may be thrown-away and hit you.
- **Wear ear protection.** Wear personal ear protection, e.g. ear pegs.
- **Hand protection.** Wear solid gloves. Rubber gloves offer a good protection.
- **Be careful at all times. Pay attention to what you are doing.** Use common sense when working. Do not use any motor appliances when you are tired. You must not work with the appliance when you are under the influence of alcohol, drugs or medicines.
- **Look out for damaged parts.** Check the appliance before using it. Are any parts damaged? Consider seriously whether the appliance is going to work perfectly and safely if slightly damaged.
- **Approved parts to be used only.** Identical spare parts to be used for servicing and repairs only. For that purpose, contact an authorised service centre. Provide the right alignment and adjustment of movable parts. Do parts snap in each other properly? Are any parts damaged? Is everything installed properly? Are all other conditions for perfect working satisfied? Any damaged protection equipment, etc. must be properly repaired or replaced by authorised persons, unless explicitly provided otherwise in the Operating Instructions. Any defective switches must be replaced by an authorised service centre. Please contact your local service centre for any scheduled repairs.

- **Warning!** Using accessory equipment and extensions not recommended in these Operating Instructions may put persons and objects at risk.
- **Do not incline from the place of your work**
Avoid any abnormal body posture. Make sure your posture is safe; keep balance at all times.

The appliance may only be used for the given purpose of use. Any deviation from the purpose of use is considered an unauthorised use. The user, not the manufacturer in any case, will be liable for any material and personal damage caused as a result of an unauthorised use.

Appliance-specific safety instructions

Turn off the engine before any appliance adjustment or servicing.

The appliance meets all applicable safety provisions. Repairs may only be executed by qualified engineers in authorised service centres, using original spare parts for that purpose. There is a risk of injury with the above-mentioned failing to be provided.

It is absolutely necessary to know the safety regulations applicable in the place of using the appliance as well as all other generally recognised safety regulations.

Check the appliance for any damage. Do not use the appliance if defective or damaged.



Pay attention to what you are doing. Use common sense when working.



Appliance to be used in an appropriate environment only. Not to be exposed to wet or moisture.

Adequate lighting to be provided for work at all times.

Switch the appliance immediately off in any dangerous situation or when facing a technical failure.



Tools and accessory equipment approved by the manufacturer to be used only. Using any not approved parts poses a significant risk of injury.

Children and persons lacking the knowledge of and experience in handling the appliance or who are limited by their physical, sensory and mental skills must not use the appliance, unless supervised or managed by a safety engineer.



Children must be watched in order not to play with the appliance.

Do not overload your appliance. Work within the specified performance range at all times.

Never aim the cutter bar at your body or other persons or animals.

Hold the appliance with one hand on the handle with the switch (pic. A/4) while the other hand being on the guide handle (pic. 1/6).



Shearing knife may injure your hands and fingers and cause LIFE-THREATENING cutting injuries!



Long using of a motor appliance may lead to blood circulation disorders as a result of vibrations. However, the time of using the appliance may be prolonged by wearing appropriate gloves or taking regular breaks. Be sure to know that person dispositions to poor blood circulation, low outside temperatures and big pressure on the appliance when working make the time of using the appliance shorter.



Never start the appliance in closed or poorly ventilated spaces.



Do not use the hedge trimmer near flammable liquids and gases.

Perfect shearing knives to be used only, i.e. well sharpened and with no cracks, scratches, deformation, etc.

Any defective shearing knives must be replaced immediately.

Do not use any shearing knives not meeting the technical specifications of these Operating Instructions.

Make sure the shearing knife is fitted in the right position.

The protective equipment of the appliance must not be disassembled in any case or put out of operation in any manner.

Any damaged or defective protective equipment must be immediately replaced.

After finishing any servicing work or repair, safety or protective equipment must be refitted properly.

The sheared material must be necessarily without any nails and similar items.

Never try to remove any free splinters, pieces of wood or any jammed material from the hedge trimmer when in operation.

Use as designated

The hedge trimmer is only appropriate for trimming hedges, bushes and ornamental bushes while following all technical specifications and safety instructions.

Any other use is considered a use in conflict with the designation. The manufacturer will not be held liable for any consequential damages and injuries. Please be sure to know that the appliance has not been designed for industrial purposes.

Safety instructions for first starting up

Warning! The operating safety of the hedge trimmer must be checked before putting it into operation. Do not start the appliance in case of any doubts!

The following should especially be provided:

- Proper fitting of the shearing knife
- Light running of all switches
- Safe fitting of the socket plug. If the socket plug is loose, sparks may be produced and the resulting mixture of fuel and air may get ignited.
- Make sure the handles are clean so that the hedge trimmer could be guided safely.

When trimming wood that has been treated or processed before, attention should especially be paid to nails, bolts, etc. Remove any undesirable items before working.

Before starting the hedge trimmer, make sure the shearing knife is properly fitted and movable parts of the appliance are not obstructed.



Branches of diameter exceeding 14 mm should first be cut off by branch shears to prevent the appliance from damaging.

Putting the appliance into operation (pic. A+C)

- Add fuel for 2-stroke to the appropriate opening (pic. A/2). Make sure the liquid is not spilled (ignition risk). Unleaded petrol with brand-name oil for air-cooled 2-stroke engine in the 1:40 ratio should always be filled

up. This means that e.g. for 5 litres of petrol 1.125 litres of oil must be added.



CAUTION: Turn the engine off before refuelling. The tank cap should be opened carefully so that the existing overpressure could get slowly reduced and fuel does not squirt. When working, the surface of the hedge trimmer gets heated to a high temperature. Before refuelling, let the appliance cool down. Otherwise, fuel could get ignited and cause serious burns. When refuelling, it is always necessary not to fill up too much fuel. If the liquid pours over, remove it at once and clean the appliance. After refuelling, make always sure the screw cap is tightened to prevent it from getting released due to vibrations produced when working.

- You must be at least 3 metres from the place of refuelling.
- Put the switch (**pic. A/3**) to the "ON" position. At cold starting, the choke switch (**pic. A/7**) must be shifted to the left.
- With the manual fuel pump (**pic. A/8**) it is possible to supply fuel to the carburettor by pressing with your thumb. In this manner, the number of starter pulls after a long operating break will reduce.
- Now put the hedge trimmer to the ground, put your feet to the hand opening and grasp the guide handle (**pic. A/6**) with one hand. Pull the starter cable (**pic. A/1**) with another hand until the engine starts.
CAUTION! Do not pull the cable too much; Pay attention to the rotating knife at the same time.
- When the engine is running, press the hand throttle (**pic. A/4 up/down**) down several times. After some four presses, the choke switch can be shifted to the right again.
- Use the valve (**pic. A/5**) to rotate the handle (**pic. C**).

Operation (**pic. A+E+D+F**)



Remove the knife cover, with the engine being turned off, before using the appliance.

The GUDE petrol hedge trimmer is fitted with an automatic quick-stopping feature that stops the knife immediately after releasing the hand throttle to prevent any injuries.

- When trimming the hedge, follow regulations applicable in your country or any local regulations.
- Never trim at usual resting hours.
- If branches exceed the maximum cutting power of the appliance, they must be removed by the branch shears first.
- If any massive shearing is to be performed, shearing must be repeated several times.

Use:

Trapezoidal cutting corresponds to the natural growth of plants and allows hedges to thrive optimally.

- Side areas should first be trimmed bottom-up. The upper edge should be trimmed straight as you wish to give a roof or rounded shape. In doing so, both sides of the knife must be used.
- If the knife is blocked by solid items, the appliance must be switched off immediately and the jammed item released subsequently.
- Caution: Metal items, e.g. wire fences, plant supports, etc. may damage the cutter bar.
- The best cutting performance is achieved by guiding the hedge trimmer in a way teeth of knives form an angle with the hedge of app. 15° (**pic. E**).
- To achieve even height of the hedge, stretching a guide line along the hedge is recommended. Cut off any overlapping branches (**pic. D**).
- Side areas of the hedge are trimmed by arched movements bottom-up (**pic. F**).

Switching the appliance off:

To switch the appliance off, the switch (**pic. A/3**) must be put to the "OFF" position.

Safety instructions for the operator

See the General safety instructions, Appliance-specific safety instructions, Safety instructing for first starting up and Safety instructions for inspections and servicing.

- The appliance to be used only after careful reading of the Operating Instructions.
- Behave responsibly to other persons.
- The hedge trimmer to be grasped firmly and safely with both hands at all times!
- Wood and wooden items to be trimmed only!
- Work considerably and put nobody at risk when trimming. Work easily and cautiously!
- Never trim above the shoulder level!
- Work only with a sharpened and properly fitted shearing knife!
- Do not work on a ladder!
- Work only on solid and stable surfaces!

Step by step instructions

- Remove any undesirable items from the place of your work before bush or hedge trimming.
- Wear appropriate protective clothing.
- Start the appliance as specified in the "Operation" section.
- Follow all relevant safety instructions and proceed as described in the "Operation" section.
- After any use, the appliance should be cleaned and the cutting mechanism checked for any defect.

Transport and storing

- It is necessary to make sure the appliance is always switched off for any transport.
- Clean the appliance thoroughly before storing.
- Keep the appliance in a clean and dry place.
- The hedge trimmer to be only transported with a knife cover being in place. When storing the hedge trimmer, make sure nobody can be put at risk. Secure the appliance against turnover, damage and fuel leak.

Residual risks and protective measures

Mechanical residual risks

Cutting, amputation

Counter-rotating knives may cause serious cutting injuries or amputation of parts of your body.

Never touch the cutter when the appliance is running!

Wear protective gloves!

Other risks

Slipping, tripping or falling of persons

When reversing, you might trip and the appliance can capture your legs.

Move the appliance forward only.





Marking:

Product safety:





Product corresponds to appropriate EU standards and directives	

Warning:

Warning/caution	Warning against dangerous voltage

	
Keep safe distance	Warning against toxic combustion products
	
Warning against combustible materials	Warning against hot surface



Commands:

	
Read the Operating Instructions before using the appliance	Use protective glasses and headphones
	
Use protective gloves	Use safety shoes





Prohibitions:

	
General prohibition (in connection with any other icon)	No touching inside
	
Do not expose the appliance to rain	No fire, open light and smoking



Environment protection:







	
Dispose waste professionally so as not to harm the environment.	Packing cardboard material may be delivered to collecting centres for recycling.
	
Any faulty and/or disposed electric or electronic devices must be delivered to appropriate collection centres.	

Package:

	
Protect against moisture	This side up
	
Caution - fragile	Interseroh-Recycling

Technical specifications:

	
Engine output	Cutting width

	
Knife speed	Tank capacity/mixing ratio
	
Maximum cutting power	Weight
	
Noise	Mixing ratio

Guarantee

The guarantee solely covers inadequacies caused by material defect or manufacturing defect. Original payment voucher with the sales date needs to be submitted for any claim in the guarantee period.

The guarantee does not cover any unauthorised use such as appliance overloading, use of violence, damage as a result of any unauthorised interference or caused by foreign items. Failing to follow the operating and assembly instructions and common wear are also not included in the guarantee.

Behaviour in case of emergency

First aid kit must always be available in the place of your work in case of accident in accordance with **DIN 13164**. Material taken out of the first aid kit needs to be supplemented right away.

If help is needed, please provide the following details:

Place of accident
Accident nature
Number of injured persons
Injury type

Provide necessary first aid treatment corresponding to the injury nature and seek qualified medical help as soon as possible.

Disposal

Disposal instructions are illustrated in the form of pictograms on the device or packaging. Description of the pictograms is given in "Identification" chapter.

Disposal of transport packaging

Packaging protects the device against damage during transport. Packaging materials are usually selected according to their effect on environment and disposal methods and can therefore be recycled. Returning of the packaging back to circulation saves resources and costs for packaging disposal. Parts of the packaging (e.g. foil, styropor) may be dangerous for children.

Risk of suffocation! Keep these parts of the packaging out of reach of children and dispose as soon as possible.

Operator requirements

The operator must carefully read the Operating Instructions before using the appliance.

Qualification

No special qualification is necessary to use the appliance apart from detailed instructions by an expert.

Minimum age

The appliance may only be operated by persons over 18 years of age who have been instructed in handling and operating the appliance. Young people between 16 and 18 years of age may only work with the appliance when supervised by an adult.

An exception includes youngsters operating the appliance within their professional education to achieve necessary skills under trainer's supervision.

Training

Using the appliance only requires appropriate instructions by an expert or reading the Operating Instructions. No special training necessary.

Inspections and servicing (pic. A+B)



The following instructions apply to standard conditions of use. Under more difficult conditions, such as high levels of dust, strongly resinous wood and long daily working hours, it is necessary to shorten the intervals adequately.

Check the following before starting any work:

- Hand throttle
- Appliance completeness
- Jaw or shearing knife fitting
- Sharpening condition
- Guide bar for any wear or damage

Check the following after finishing your work:

Appliance completeness – clean it.

Check and treat regularly the following:

- Air filter (clean it if necessary)
- Spark plug (replace it if necessary)
- Shearing knife sharpening condition (clean and lubricate it properly)
- Every 5 hours of operation, grease the knife transmission (**lubricator pic. A/10**) with common multi-purpose fat.

Knife sharpening (pic. B)



CAUTION! Switch the hedge trimmer off before any servicing or repair.

- Put the upper and bottom knives over each other so that they overlap each other.
- Sharpen carefully the cutting areas at the given angle (e.g. using the Güde high-speed grinder)
- Repeat the steps for all cutting areas of the upper and bottom knife.

If the shearing knife is damaged too much, it may only be replaced by an authorised service partner.

Safety instructions for inspections and servicing

Only a regularly serviced and treated appliance may be a satisfactory aid. Insufficient servicing and maintenance may lead to unexpected accidents and injuries.

- **Make sure the appliance is switched off.**
- **Never use aggressive cleaning agents for cleaning. This could lead to appliance damage or destruction.**

Engine repairs/failures

Repairs require special professional knowledge and may only be executed by authorised service centres. Any unauthorised intervention may damage the appliance and put your safety at risk.

Engine failures

Failure	Cause	Remedy
Engine not starting	<ol style="list-style-type: none"> 1. Tank is empty 2. Engine is flooded 3. Spark plug is dirty (carbon remains on electrodes). Too big distance between electrodes. 4. Carburettor is dirty, carburettor nozzles are dirty. 5. Plug connection is defective, spark-plug cable is defective 6. No ignition spark 	<ol style="list-style-type: none"> 1. Full tank to be filled up 2. Ease up on the gas, start a couple of times, remove the spark plug if necessary, clean and dry it 3. Clean the spark plug, check the spark thermal value and replace it if necessary, adjust 0.6-0.7 mm 4. Clean or blow the carburettor 5. Replace it 6. Check the short-circuiting button, cable and ignition module and replace them if necessary, adjust the distance (0.3-0.4 mm).
Engine running idle too fast	<ol style="list-style-type: none"> 1. Cold engine 	<ol style="list-style-type: none"> 1. Warm up slowly or turn down the choke a little bit.
Engine not achieving the maximum output	<ol style="list-style-type: none"> 1. Spark plug is dirty (carbon remains on electrodes). Too big distance between electrodes. 2. Carburettor is dirty, carburettor nozzles are dirty. 3. Air filter is dirty 4. Exhaust, cylinder exhaust port 5. Untight gasket in the engine case 6. Worn-out cylinder, piston/piston rings 7. Wrong fuel mixture (too much oil) 8. Defective ignition 	<ol style="list-style-type: none"> 1. Clean the spark plug, check the spark thermal value and replace it if necessary, adjust 0.6-0.7 mm 2. Clean or blow the carburettor 3. Clean it 4. Remove and clean the exhaust, remove any carbon remains. 5. Replace it 6. Replace the cylinder, piston or piston rings; cylinder needs to be ground down, fit in a bigger piston. 7. Fill up as instructed 8. Adjust the ignition module distance (0.3-0.4 mm)
Engine not stopping	<ol style="list-style-type: none"> 1. Light grey spark plug is worn (melt drops) 2. Carbon remains in the combustion space 	<ol style="list-style-type: none"> 1. Fit a higher thermal value spark plug 2. Clean the cylinder head, piston top and cylinder channels.